

från Lars till Rune och Inga

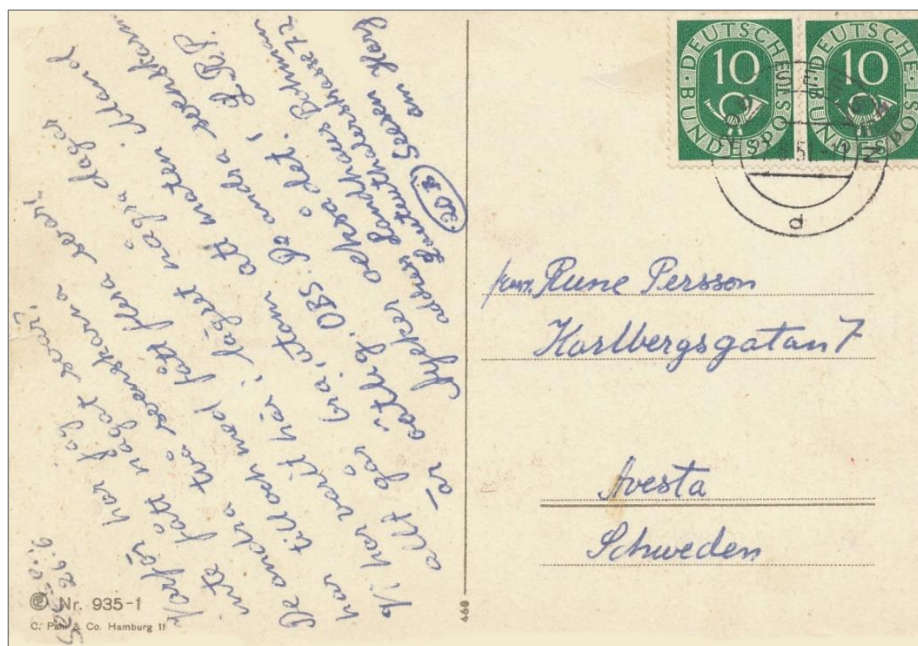

Varför har jag inte fått något svar? Deandra två svenskarna har till och med fått flera svar! Vi har varit här i lägret några dagar, allt går bra, utom att maten ibland är oätlig OBS. De andra svenskarna tycker det också! L.R. P.

adress: Landhaus Bohman. Lautenthalerstrasse 72, 20B Seesem am Hatz

Fridaybridge 1953-07-10

från Lars till Rune och Inga

Hej!

Om det regnar varje dag i Avesta, så tror jag vi har bättre väder här. Vi har haft utmärkt solsken i 5 dagar, regn i 2 dagar och mulet de övriga.

Jobbet har varit mycket omväxlande. Det började med krusbärsplockning första dagen. Ni kanske förstår att jag blev alldeles sönderrepad på händer och armar. För arbetet fick jag 10 shillings (ca 7:25 kr). Det var nästan ingen som fick över 11 Shillings, ty accordet var dåligt. Sen har jag haft många andra jobb, t.ex. skuritkål, rensat åkrar, stått vid löpande band, plockat jordgubbar, höbärgning.

Jordgubbsplockningen var på timpenning, så ni kanske förstår att vi åt många. Jag tror jag ätit flera jordgubbar nu än någonsin förut.

Lägrer som jag kom på är mycket stort c:a 200 personer, ungefär två tredjedelar utlänningar (= icke emgelsmän).

I söndags var jag i Hustanton, som är en badort vid Nordsjön. Vi åkte tåg dit. Tåget åkte nästan ända fram till stranden, man behövde bara gå 30 m. Det var fantastiskt mycket folk där, och så hett att man nästan mådde illa, Vattnet var så salt att man fick ett lager över hela kroppen när man badat.

Vad för slags brev har jag fått? Är alla utom Irlandsbrevet från radiostationer?

Tack för kortet! De andra svenskarna säger att ett så snyggt kort finns inte i hela England

Hälsningar

Lasse

P.S. (Till Björn) Jag har inte skaffat några frimärken ännu. Jag har bara ett märke att skicka dej ni, men jag ska skaffa några flera senare.

Vem skrev kortet, Pelle eller Björn? Stilen var lik Pelles, men bokstäverna var något för stora. Har Pelle skrivit till Hong Kong?

Fridaybridge 1953-07-23

från Lars till Rune och Inga

Hej Pappa!

Tack för pengarna, det var mycket bra att de kom i tid, annars vet man inte hur det hade gått med hemresan. Det var i alla fall inte nödvändigt att skicka så mycket.

Det var roligt att höra att Italienresan blir av. Det ser ut att bli fint väder också, till och med här skiner solen. Men här är det aldrig hett när solen skiner, det är jämt disigt. I går fick vi jobb på en fabrik. Jag fick stå och långa lådor på ett band, nästa man plockade ur koncernerna och satte dem i en maskin som klistrade på etiketter på dem. Sen var det två andra som plockade i burkarna i lådorna igen och sist gick de genom en maskin, som skog ett stålband om dem. Det var ganska tungt jobb, förtjänster blev 18 shillings (= 13 kr) Det var bra betalt för att vara i England men i Sverige skulle man ju aldrig tagit jobbet till den betalningen.

TT-loppet måste väl ha varit enformigt den samme man som förra året vann, jag menar den som varvade allesammans, jag kan inte komma ihåg namnet för ögonblicket.

Om hemresan så skulle jag tro jag kommer någon av dom sista dagarna i juli. Biljetten är fixad den kostade 14 pund, men då är hela resan London till Krylbo betald.

Hälsa alla de andra från mig

Lasse

P.S. Glöm inte att skicka något kort från Vatikanen.

Fridaybridge 1953-07-14

från Lars till Rune

Kära Pappa.

Det är inte roligt att skriva och be om pengar, men nu står jag inför det faktum att jag inte kan komma hem annars. När vi skulle använda vouchen till biljett hem visade det sig att det inte fanns plats på någon båt, de var fullbelagda allesammans. Vi är således tvungna att åka över kontinenten med tåg, men det blir 3 pund dyrare (c:a 50 kr). Jag skulle vara mycket glad om Du ville sända mig pengarna omedelbart så de hinner komma hit till nästa vecka, då jag måste lämna lägret. Svenska pengar kan nämligen växlas i Englan men endast i låga valörer (lämpligast tror jag).

Jag vet att det går att sända dem i ett vanligt brev

Anledningen till att jag fått småttom pengar är att det regnat så mycket att vi inte fått något jobb och då vistelsen här kostar 2½ pund per vecka har det gått totalt bakåt min kassa. Jag måste dock säga att tiden här varit underbar trots vissa retsamheter.

Många hälsningar till er allesammans

Lasse

P.S. Jag påpekar än en gång det är mycket bråttom.

Newport 1954-08-11

från Lars till Rune och Inga

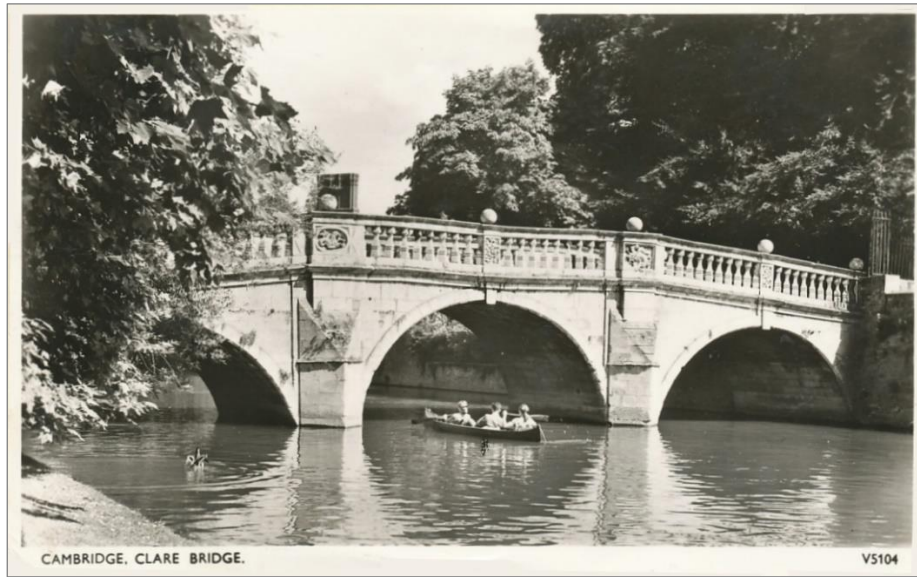

Hej allesammans!

Jag hoppas ni haft en trevlig semester. Jag har det fint här på "campen". Det är massor av utlänningar här (d.v.s. icke engelsmän.) Jag skriver snart igen.

Lars

Östersund 1955.06.05

från Lars till Inga

Kära Mamma!

Bli inte förvånad över att jag skriver det här brevet, fast du sa att jag inte behövde skriva något nu när ni i alla fall vet att jag kommit fram. Allting har sin naturliga förklaring, även det här brevet. Visst hade jag tänkt skriva ett brev, men det skulle nog ha kommit senare, om jag inte varit absolut tvungen att skriva.

För att gå rak på sak, det är kostymen det gäller, (den mörkblå naturligtvis). Var snäll och skicka den så fort som det här brevet kommer. Jag har blivit bjuden på en tillställning och det blir absolut nödvändigt att ha mörk kostym där. Jag vet inte vad jag gör om jag inte får den uppsänd hit så den hinner till på lördag! Här är en lista på vad jag behöver:

Kostymen
Nylonskjorta
Den lila-karminfärgade slipsen
Studetmössan
Röd skokräm , oxblod
Handskar

Min fullständiga address är:

Batt nr. 101
351119-7331 Persson
4:e Batt, A4
Östersund

Jag vet inte om ni är intresserade av hur det är här uppe i Östersund. I vilket fall som helst kan jag ju lämna några detaljer. Den här sista veckan har varit alldeles ovanligt lindrig. Ingen fysisk träning eller terängtjänst på hela veckan. Fråga Pappa vad terängtjänst han vet säkert. Vad vädret beträffar så kan man absolut inte klaga. Himlen har varit helblå hela tiden, inte ett enda moln. Fortsätter det här vädret ett tag till så kanske man blir riktigt solbränd, man kan ju i varje fall hoppas.

Förresten gjorde jag förbaskat klokt i att ta det tidigare tåget upp hit. En av grabbarna på luckan, som tagit nattåget var så trött att han somnade på en lektion i eldledningstjänst. Korpralen som undervisade oss fick skaka honom en lång stund innan han vaknade. Appro på vakna sä är det faktiskt ingen på våran lucka som snarkar. Utvecklingen kunde ha gått framåt i alla fall sedan Pappa var inne.

Medan jag kommer ihåg det, när skulle ni på den där utställningen i Stockholm? Var det 1:a juni eller 1:a juli? Jag hoppas verkligen ni skaffar de där märkena.

Jag kanske skulle sluta här, så jag får iväg det här brevet innan det blir för sent. Var snäll och skicka kostymen omedelbart det här brevet kommer.

Hälsningar från

Lasse

P.S. Jag kommer några dagar i midsommar. Minst en får jag permission för på midsommardagen får vi inte vistas unom kasärnområdet.

Östersund måndag

Hej Mamma!

Tyvärr har jag inte tid att skriva något längre brev just nu, men jag skulle ju skriva och tala om adressen. Du kan skicka kläderna till följande adress:

c/o Berglund
Fritzhemsgatan 32
Frösön

Det har gått ganska bra hittills, men det återstår en del att ordna. Jag skriver senare och berättar vad som händer.

Med hälsningar från

Lasse

P:S. Margareta blev förtjust i den där scarfen jag fick att ge henne!

Östersund 1955-06-13

från Lars till Inga

Hej Mamma!

Tack så mycket för att du sände kostymen, som jag bad dig om. Den var fenomenalt bra packad, inte det minsta skrynklig. Borsten kom väl till pass, för kostymen blev ganska full av ludd från kartongen. Jag minns inte om jag talade om att jag skulle ha den på en hippa som jag blivit inbjuden till. Nu efteråt kan jag konstatera att tillställningen blev alldeles förbaskat lyckad. Det skulle varit tåkigt om jag inte kunnat vara med på den.

Nu i dagarna har jag hört att det inte är alldeles hundra procentigt säkert att man får alla dagarna i midsommar ledigt. Man kan "åka på" kasernvakt, men med lite tur klarar man väl sig. Det är i alla fall väldigt olika olika dagar. Ibland får man en sådan utskällning att man inte är värd två öre. Andra gånger får man beröm så man nästan känner sig generad. Hur det nu går till midsommar visar sig väl så småningom.

Hälsa till alla de andra också.

Lars

PS Tack ännu en gång för kostymen.

Östersund 1955-09-11

från Lars till Rune och Inga

Hej!

Tack för brevet. Det var roligt att semestern blivit lyckad. Skulle den förresten kunnat bli annorlunda med en sådan bil? Hur var det i Norge, fick Pelle något tillfälle att måla?

Jag håller på med mina brev i matte-kursen nu, men det böejar bli en aning besvärligt. Derivering av trigonometriska funktioner hjda till olika potenser fordra nästan att man har tillgång till räknesticka och räknatabeller, därför skulle jag bli glad om jag kunde få räknestickan, räknatabeller (blå) och formelsamling (tunt häfte) uppskickad hit. Mer tror jag inte jag behöver för tillfället, för jag hoppas att komma hem någon gång under höstens lopp och då kan jag ju hämta dem själv.

Här uppe knallar och går det som vanligt, det är egentligen fantastiskt: emot halva tiden avvecklad. Men man kan väl knappast hoppas att den andra hälften ska gå lika snabbt undan. Vintern brukar ju alltid verka längre.

Ja, jag måste nog sluta här för denna gången.

Hälsningar till er alla från

Lars

P.s. Hälsa Sjöberg och tacka för frimärkena.

Östersund 1955-09-24

från Lars till Rune

He Pappa!

Tack så mycket för paketet. Jag fick precis de böcker jag behövde. Det var vänligt att skicka chokladasken, tack för den. Det enda jag inte riktigt förstår meningen med är den där förteckningen över svenska tandläkare och läkare. Varför var den med i paketet?

Jag har sett i tidningarna att det börjar bli tid för militärinskrivningar igen, därför tänker jag nu tala om hur Pelle kan förfara för att få ta kökort under militärtjänsten. Han skall söka till I-skolan (pjäs och motor) vid A4. Vid inskrivningen måste han dock mycket noga tillse att han bara får underbefälsutbildning, inte högre för då bli det 15 månader. Vid proven som han får vid inskrivningen får han inte vara bra i matte, om man gör matteproven bra blir man skickad på en annan avdelning och mister alla chanser att ta kökort. Det är vad som hänt mig.

Det händer inte något här uppe i Östersund som är nämnvärt. Enda skillnaden är att vi vant oss på tjänsten och tappat respekten för befälen. Trots att vi inte har särskilt mycket fritid har jag hunnit 4 brev på kursen i spec-matte. Med samma takt hoppas jag hinna igenom den till jul.

Med hälsningar till er alla från

Lars

P.s. Hade inte du en rep-manad eller vad det nu var nu i höst?

Östersund 1955-10-19

från Lars till Rune

Hej Pappa!

Tack så mycket för brevet och pengarna. Korten som ni sände mig var bra, en del av dem mycket bra. Jag har tagit en del kort här uppe, men som jag kanske redan talet om är en rulle framkallad och en annan med 30 bilder tagna sitter i kameran.

Det är ju ingen risk att jag kommer hem, då ni ska resa til Stockholm 29.10. Vi har inte ledigt då, men det är möjligt att jag kommer någon gång under helgen en vecka senare. Åtminstone ser det ut som om det skulle bli så, man får ju aldrig veta något bestämt förrän dan före ledigheten, så jag kan inte lova något bestämt.

Nu dom sista dagarna har det snöat rätt så kraftigt här i Östersund och i dag har det blivit kallt också, så nu får man väl snart ut och släpa på brödlapparna. Vi har blivit utlovad att få mycket skidlöpning i vinter. Något ganska märkligt har hänt i fredags, jag blev åtta på nattorientering (120 mqn tävlade). Inte för att jag är det minsta intresserad av orienteringar, men efter förra tävlingen då jag kom på 130:e plats (170 man startade) sa våran sergeant något om att det fanns somliga som aldrig skulle kunna klara någon orientering (fordingen är 12 min/km på 9 km:s bana. Han syftade så pass tydligt på mig så jag blev förbaskad. Det är egendomligt att det kan betyda något , att man blir uppretad. I övrigt går allt sin vanliga lunk här uppe.

Hälsningar till er alla.

Lars.

Östersund 1955-11-20

från Lars till Rune och Inga

Hej Pappa och Mamma!

Jag tror det har varit min underligaste födelsedag. Kanske inte direkt underlig, men i alla fall ovanlig. Det är förresten bäst jag berättar.

Mitt uppvaknande vid sex-tiden var synnerligen angenämt! Hela munnen och näsan och en del av ansiktet fullt av blod! När jag reste mig smetade jag naturligtvis in händerna rättså grundligt, för att inte tal om golvet. Konstigt nog fick jag hejd på blodflödet rätt snart. Eftersom jag haft näsblod flera gånger förut under veckan gick jag på "sjukan" och beklagade mig. Enda resultatet blev att jag fick nädroppar och anmodades komma tillbaka om det blev värre! Förresten, jag kom undan uppställningen också, så jag slapp raka mig. Jag hade slagit sönder rakapparaten i början av veckan.

Och så på mucktimmen kan en betydligt mycket trevligare överraskning. Jag hade faktiskt inte alls tänkt på vad det var för datum. Sen att få både Ert brevpaket med färgfilmen och chokladen och Björns förstoring, det var nästan för mycket. Jag fick förresten ännu en present, en "Jämtälg", ingen levande förstås utan en lite träfigur. den motsvarar ingefär dalahästen, men den har ett modernt snitt och är därför mycket snyggare. Jag fick den av en flicka jag träffat på Frösön.

Nu är det faktiskt bara en sak som jag glömt nämna. Jag lagade gakapparaten på eftermiddagen. Innan jag avslutar brevet, tillåter jag mig att framföra mitt tack. Rack så mycket! Hälsa och tacka Björn också.

Lasse

PS. Kostymen kom fram i utmärkt skick, konstigt nog hatten också. Tack Mamma!

Östersund 1955-11-20

från Lars till Rune och Inga

Hej allesammans!

Nåot har nu i alla fall hänt här uppe, jag har skrivit till KTH och fått ett häfte, som kallas "Underrättelser för inträdessökande till Kungl. Tekniska Högskolan i Stockholm 1955". Inte för att jag beslutat mig definitivt, men jag är i alla fall inte fullt så tveksam nu. Ni förstår kanske varåt det lutar? angående körkortet skulle jag nog tro att mina chanser är lika med noll. Jag kommer hem den 24 och åker tillbaka den 7 eller 8. Två och en halv vecka är inte någon lång tid.

I förra veckan såg jag den där filmen Du Pappa talade om i våras, jag menar "De djävulska", Filmen var egentligen rätt så tråkig, men det var en scen som var mycket överraskande, man skulle nästan kunna säga att den hade en viss chockverkan. Har filmen kommit till Avesta nu?

Om jag läser för mycket? Tja, det kan jag inte svara på. en vecka kan jag pluga intensivt varje ledig minut, en annan vecka kanske det inte blir någonting gjort. Jag kommer ryckvis framåt både på ryskan och matten, men det går framåt!

Med hälsningar från

Lasse

P.S. Jag saknade faktiskt den där skinnkragen, but never mind!

Min adress:

101-35119-733 Persson
Pjäsbatteriet, Kasern 5, A4
Östersund

Östersund 1956-01-22

från Lars till Rune

Hej Pappa!

Jag måste faktiskt be dig att hjälpa mig med en sak. Den här veckan har jag varit hos personal-assistenten på A4 och länsarbetsmämnden här i Östersund och snackat om inträdesvillkor, lån o.d. för Tekniska Högskolan. Inträdesvillkoren är inte så hårda; men angående lån var det en aning invecklat. Det fanns statsstipendier, räntefritt statslån och statligt garantilån. De två första är svåra att få, ansökningarna för dessa skall vara inne senast sista februari. Angående ansökning sa yrkesvägledaren, som var i plugget förra året att även om chansen att få dem var liten så borde jag nog försöka i alla fall.

Det som antagligen passar bäst är det sista av de tre möjligheterna dvs statligt garantilån (kallas populärt "Ba+ lånet") som löper med ränta men inte erfordrar någon borgen. Detta sista skall dock inte sökas förrän man är inskriven på det ifrågavarande plugget. Det betyder i praktiken att man redan skall ha börjat där innan man kan söka lånet.

För dessa ansökningar behövs bl.a. åldersbevis och betygsavskrift. Bäst skulle det vara om du snackade med rektorn på plugget, Jag har ju ingen chans att komma hem förrän det är för sent! Personalvårdsassistenten sa att han borde vara den som visste hur man ska göra. Vad du än gör åt saken, skriv omedelbart och tala om eventuella resultat, ty det börjar bli mycket bråttom med att få nåöot gjort, om det inte skall bli för sent!

Jag har faktiskt en annan positiv sak, jag var inne på tjänstemanneförmedlingen och bad dem skaffa lämplig praktik. Man bör ju ha dådan inna man börjar på olugget.

I torsdags var jag hos tandläkaren Egendomligt nog tycker jag inte alls det är otäckt längre, det är snarare en behaglig omväxling till tjänsten.

Det var en aning tråkigt med den där färgfilmen. Ingen sol. ingen färg, ingenting att plåta. Tio bilder kvar i rullen, så jag blir nog tvungen att ta fler inimhus med blix. Det är ju en grabb här som har en blix, som jag kan få låna. Hur blev det egentligen med de där fotografierna jag beställde hos Foto-Mats, de var 7 stycken tror jag?

Hälsningar till er allesammans från

Lasse

Östersund 1956-01-27

från Lars till Inga

Hej Mamma!

Tack så mycket för paketet du sände mig. Jag är ledsen jag råkade sända mitt brev just dagen innan paketet kom.

Justr nu är det uppbrottsstämning här på A4, nästan samtliga ska flytta ut till Grytan i morgon. Så nu blir det tält för resten av tiden. Det är ju inte särskilt trevligt, men 50 dagar går ju ganska snabbt i alla fall. Adressen är förresten ny:

101-351119-7331 Persson

Pjäsbatt. A4

Brunflo

Angående den där praktiken jag skrev om i förra brevet, kan jag tala om att jag varit på stan ett par gånger och snackat med olika figurer. Det låter ganska lovande. Om jag bara kompletterar specialmatematiken, så bör det vara ganska klart till hösten.

Jag har inte provat grejerna från Lars till än, men de ser ju bra ut. Och de där korten Björn skaffat var ett trevlig överraskning. Det där mortet Torkel ville ha fanns på rullen som ni skickade upp, så han får väl vänta ett tag till.

Det är faktiskt en rätt skojig sak som hänt, en av mina klasskompisar har kommit till A4, synd bara att jag ska sticka härifrån nästan samtidigt.

Annars är allt som vanligt.

Hälsningar från Lasse

Östersund 1956-01-29

från Lars till Rune

Hej Pappa!

Det är en sak jag tänkt på. Jag måste väl deklarerat i år också? Måste man göra det när man inte tjänat något alls?

Nu har det blivit alldeles förbaskat kallt, så det är otrevligt att ligga i tält. Förläggningen är något mer än en mil från Östersund. Vi får åka in till stan när vi är lediga, men då måste vi betala bussen själva. Förut har dom låtit oss åka med kronans fordon. Kapten säger att de inte har drivmedel tilldelat. Så varje gång man tar bussen kostar det över 2 kr. Nu kanske du förstår att jag kommit i en besvärlig knipa, när en drummel tappade min ljusmötare i golvet. Jag vet inte hur jag skall komma få den lagad. Det var särskilt oturligt, för nu är solen framme och det skulle nog gå att få rätt skapliga kort.

Nu skall jag försöka smyga mig in på A4 och få litet käk. Vi är förbjudna att äta där nu, vi skall äta ute på Grytans sjutfält. Dom blir bara vänligare nu för varje dag.

Usch, det är inte skojigt att skriva om tråkigheter, men det är faktiskt inte vidare trevligt, trots att det börjar närma sig muck.

Hälsningar till er alla från

Lasse

P.S. Den där undertröjan Mamma skickade var alldeles fenomenalt bra. Tack för att jag fick den!

Östersund 1956-02-18

från Lars till Rune

Hej Pappa!

Tack så väldigt mycket för att du ordnade med alla de där formulären, nu ser ju allt ut att vara ordnat och klart. Jag fick faktiskt låna en skrivmaskin på soldathemmet.

Var ni förvånade över att jag ändrat mig angående min utbildning? Tja, jag vet inte riktigt själv vad som kom mig att besluta mig för Tekniska Högskolan. Visst skulle det varit intressant att studera till läkare, men jag har som sagt beslutat mig och jag tror inte jag kommer att ändra mig!

Nu har jag fått tillbaka färgfilmen, Det har visat sig att jag varit orolig över den alldeles i onödan. Filmen var inte alls för gammal, inte är det någon risk att ta foton i färg om vintern. Nästan samtliga blev bra, en del av dem blev väldigt bra. Bara ett blev litet lustigt, det var det jag tog inomhus utan blix, färgerna blev hur tokiga som helst. Det finns snö på ungefär hälften av dem Jag tycker det är bra för det passar konstigt nog bra till färgfoto.

Och den grejen jag fick till julklapp var fantastiskt bra att ha och titta på dem igenom. Ljusbildare kan jag inte skicka hem, den är redan inlämnad på lagning, jag beräknar att få ut den på lördag. Jag kanske skickar hem plåtarna, ni kan ju be Holger att få låna hans grejer att titta på dem. Men jag behåller dem några dagar för det är väldigt kul att titta på dem.

Jag kanske ska nämna ett par ord om tjänsten ute på skjutfältet. Det är kallt och otrevligt väder. Om dagarna går vi omkring och fryser med utrustningen på ryggen, och nätterna ligger vi i tält och fryser med utrustningen över oss. Usch va otroligt less man blir på "krigarlivet"! 26 dagar kvar!

Vad jag ska göra sen vet jag inte exakt, men det är tid att fundera på än, bara jag nu kan besluta mig.

Med hälsningar från

Lasse

Östersund 1956-02-25

från Lars till Rune

Hej igen!

På måndag börjar manövern, så nu får man inte se så värst mycket av civilisationen på ett tag. Två veckor i tält utan någon som helst ledighet, usch man skulle inte alls vilja vara med längre. Nåja, det är ju inte mer än 20 dagar kvar nu.

Jag gör här nedan upp en lista på ”plåtarna”, de bör ses i denna ordning:

1. Rådhuset, Östersund
2. Enligt min åsikt det flottaste affärshuset i Östersund
3. Frå sjön mot Östersund
4. I motsatta riktningen mot Frösön
5. En av Frösöbergets sluttningar
6. Slalombacken
7. Norröver, Frösön
8. Längst upp på sluttningen
9. Annan del av Frösö köping
10. Bensinmack
11. Utan rätt blix
- 12 - 15 Med rätt blix
16. Med lånad blix
- 17 – 18 Margareta
19. Trött artillerist
20. Några kompisar från tältförläggningen

Appro på kort. jag fick tillbaka exponeringsmätaren i dag, 23 kr tog dom för lagningen. Jag blir bara förbaskad när jag tänker på att det inte alls var mitt fel att den gick sönder. Du Pappa, kan du skaffa mig en filmrulle? Helst ”Kodak Tri-X” och så skulle jag vilja ha reda på filmens hastighet i din el Weston. Använd Östersundsadressen på breven. Vad skulle jag göra av ev brev i ett tält?

Hälsningar från

Lasse

Östersund, Annandag påsk

Kära Mamma och Pappa!

Tack så mycket för att du ordnade så att kläderna kom hit.

Jag kanske skulle berätta litet om vad som hänt. I måndags ordnade jag rum och gick ned på SJ och anmälde mig. Ett tag såg det ut som om det skulle trassla till sig, men det gick ju bra till slut. Det enda som var en aning förargligt var att lönen blir 17 kronor i stället för 20 kronor. Tisdag började jag jobbet. Jag skulle tro att det blir lämplig praktik, för man får ju alla på med samma saker som elinstallatörerna här på SJ. Det är faktiskt skojigt. Även arbetstiden är bra, 7 – 16, så jag har ju tid att avsluta min matte-kurs på kvällarna. Ja, inte hela kvällarna förstås, jag brukar ju träffa Margareta också.

Här om dagen träffade jag elektroingenjören på SJ i trappuppgången. Ni försår, av någon egendomlig tillfällighet har jag fått mitt rum i våningen ovanför hans lägenhet. I alla fall talade han om att jag skulle få syssla med tre olika saker, först installationer o.d. som jag redan börjat med, sådan passning på driftcentralen och sist ritningar. Jag tycker det verkar bra.

Det är väl för tidigt att fråga om det hänt något på namnbytesfronten? Men ni kan ju skriva och tala om hur det blir. Så är det en sak till som det skulle vara kul att få veta. Kommer Pelle upp hit eller inte? Jag skulle kunna möta honom på stationen, om jag får reda på när han kommer. Han hittar väl knappast till A4 utan att någon visar vägen för honom.

Med många hälsningar från

Lasse

P.S. Du behöver inte alls vara orolig över att jag inte äter, Mamma, för jag tycker inte om att vara hungrig, så nog äter jag så jag klarar mig.

Östersund 1956-03-11

från Lars till Rune

Hej Pappa!

Nu när det bara är några dagar kvar av militärtjänsten, tänkte jag skriva och tala om lite vad jag tänker göra i fortsättningen. Det är nämligen först nu jag beslutat mig.

Vi slutar på fredag och jag beräknar att hinna hem till någon gång på lördag. bli inte förvånade om jag säger att jag tänker åka upp till Östersund igen. Du förstår, jag har ordnat ett jobb, som ger lämplig praktik. Hur det blir med rum får jag veta någon av de närmaste dagarna. Visserligen tjänar jag inte så värst mycket då, men jag tycker det skulle vara intressant att se om jag kan klara mig på egen hand ett tag. Hur länge vet jag inte riktigt själv, men till hösten ska jag ju i alla fall börja på det plugget i Stockholm. Jag hoppas ni inte blir förargade eller ledsna på mej för att jag beslutat mig för att göra på det här sättet. Visst skulle jag vilja vara hemma, men nu under manövern, när vi åkte skidor timme på timme, dag och nat, hade jag gott om tid att fundera; jag kom fram till, att det nog blir bäst på det här sättet. Om du helt ska förstå mig måste jag nog tala om, att det inte bara beror av att jag trivs i Östersund, att jag lyckats skaffa lämplig praktik och att jag nu skulle vilja känna mig oberoende nu ett tag innan jag börjar i plugget i höst, utan också att jag träffat en flicka, som jag skulle vilja vara tillsammans med åtminstone ett tag till. Ja, nu har jag skrivit något om mina planer. Kanske jag ändrar dem, men jag tror det inte.

Jag slutar med några hälsningar från en efter genomliden manöver trött soldat.

Lasse

P.S. Jag kan ju förklara mig närmare, när jag kommer hem.

Östersund 1956-04-12

Från Lars till Pelle

Högt ärade broder!

Kanske du förstår att jag var förvånad över att få ett brev med en helt okänd handstil utanpå. Jag måste faktiskt tillstå att jag inte väntat mig att du skulle ändra den. En sak är i alla fall säker, den är betydligt bättre nu.

Du skriver att du kommer den 23 maj med 11-tåget. Du menar väl att du anländer Östersund den 23.5 kl 23? Om det är då, kan du räkna med att jag möter dig. Det var ju skönt att det ordnade upp sig, så det inte blir något trassel med den saken, men visst var det visset att du ska behöva åka samma dag du tar realen.

Angående "Polenböckerna" kan du hälsa Björn, att han får en av dem. Den andra skulle jag vilja ha hit. Jag är riktigt nyfiken på de där kartorna.

Vill du vara snäll och säga mamma att det är ett par saker jag behöver, en blårock (i format som min skinnjacka), arbetshandskar (jag har ju sådana?) samt en halsduk (inte att användas i jobbet, ju längre och varma desto bättre). Så behöver jag faktiskt en del av mina frimärken. Det är en av kompisarna på jobbet, som är intresserad av modelljärnväg, radio, frimärken o.d., jag har låvat honom, att skaffa hit märken, så vi kan byta. Ovanpå bokhyllan som Björn gjort ligger en kartong med kuvert, strax innanför locket på sekretären finns en del små pappaskar och i översta vänstra lådan finns cigarettaskar (4 st). Dessa samt ett album (vilket som helst) skulle jag vilja ha uppskickade. Nyckeln till skåpsängen går till sekretären om den skulle vara låst.

Tja, det är väl ungefär allt.

Hälsa allesammans från mig

Lasse

P.S. Jag glömde tacka för att du skrev. Tack ska du ha!

Östersund 1956-04-23

Från Lars till Inga

Kära Mamma!

Tack så mycket för paketet Du skickade. Blårocken var bra och halsduken var precis som jag ville ha den, jag visste väl att Du skulle välja ut något bra.

Jag trivs fortfarande mycket bra här uppe, det är förresten särskilt underbart nu när vädret blivit bättre. Solen skiner från en helblå himmel sedan en vecka tillbaka. Vi har haft arbete utomhus nu ett par dagar och ska vi fortsätta med det har man alla förutsättningar att bli ordentligt solbränd.

Angående matfrågan kan jag tala om att jag nu beslutat mig för Konsum-baren, dom har gott käk till hyfsat pris. Margareta jobbade där ett tag i höstas och hon säger också att den är bra, men dom gör för mycket biff. Nu vet Du ju vad jag tycker om biff, så nog gillar jag käket. Jag kan ju också tala om att jag har en liter mjölk med mig till jobbet varje dag.

Trots att jag trivs bra här kanske bättre än jag gjort på någon annan plats, kan jag inte annat än erkänna att jag ibland längtar hem, det blev ju så kort tid sist jag var hemma.

I dag fick jag tillbaka ett matte-brev från NKI igen. Jag har faktiskt hunnit avveckla ett par stycken sedan jag kom hit. Skulle du vilja vara snäll och titta efter i min stora samlingspärm (ligger i mitterlådan, antagligen till vänster i den hur många brev jag har fått lösningarna rättade på, jag tror de sitter instoppade efter radiopapperna i början av pärmen. Jag har löst brev 10 flera gånger så nu är jag tveksam om jag skickat in några svar på uppgifterna i det.

Jag ska skriva någon gång längre fram och tala om hur det går.

Lasse

P.S. Margareta hälsar till er!

Östersund 1956-04-24

Från Lars till Rune

Hej Pappa!

Det var ju skönt att jag kunde få skattsedlarna fast det nu hördes så dåligt i telefon. Tack för att ni skickade upp apelsiner till mig.

Angående de där apelsinerna, så har jag funderat hit och dit, vad jag skulle skicka. Jag tror att Ditt förslag är det bästa, så här har ni pojkens namn och adress:

Shlomo Nachman
Wiezman str 27
Rehovot
Israel

Så var det ett par saker jag ville fråga om. Ringde Du till järnverket någon gång och tog reda på om det går att få något papper på att jag haft jobb där sommaren 1954? Är Du säker på att jag inte behöver mantalsskriva mig här i Östersund?

Det enda nya som hänt är att jag har fått första månadslönen i dag 268 kr. Annars är allt sig ganska likt. Vid det här laget är jag tämligen så säker att jag valt rätt.

Det kanske låter tjatigt om jag börjar fråga om hur det gått med namnbytet? Men jag är faktiskt så intresserad av det, att jag omedelbart vill få reda på om det blir något av. Jag menar att Du kunde skriva och tala om när ni fått reda på något nytt i den frågan.

Jag vet inte var Du intresserad av att höra från mig. Det är ju varken skojigt att skriva om eller läsa väder och vind. Så pass väder har det i alla fall varit att jag blivit ganska solbränd.

Hej så länge, hälsa allesammans.

Lasse

PS. Pelle har väl klarat realskoleskrivningarna med glans, eller hur?

PPS. En ask med tyska frimärken Den ser ut så här:

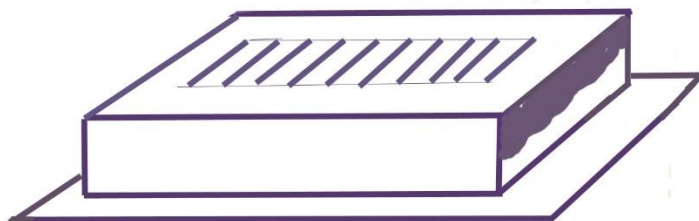

Den skulle jag vilja ha uppskickad, den kan nog sändas som brev.

Östersund 1956-05-11

Från Lars till Rune

Hej Pappa!

Ditt brev förvånar mig en aning, det gav mig ju faktiskt ingen av de upplysningar, som jag vill ha. Mamma oc Du har nog misstolkat mitt brev, jag frågade faktiskt om hur många av de ryska breven som var klara. Eller skrev jag fel i förra brevet?

Du frågar vad jag ger för maten per dag. Det varierar, Du förstår jag jobbar mellan 7 och 16 med två raster på en haltimme, så jag hinner inte in till sta och kaka förrän efter arbetstiden, vilket i sin tur gör att jag måste ha käk med mig till jobbet. Kostnaden per dag blir cirka 5 kr. Hur det går med ekonomin? Tja, den går ihop än så länge. Utgifter och inkomster är f.n. precis fifty-fifty. Det enda som förargar mig är att jag inte kan ta något körkort.

Angående ansökningarna om lån kan jag tala om att ni får dem före mig, beroende av adressen jag uppgav. Att det skulle bli klart i april har åtminstone inte jag hört något om. Det är väl bara att vänta och se.

Jag sänder med en broschyr över studier på KTH som jag fått, så kan ni se vilka handlingar jag kommer att behöva.

Matte-kursem som jag tagit börjar bli ganska klar nu, tretton brev är avverkade. Ni måste skriva och tala om hur det är med den ryska kursen, um Himmels Willen, jag kan ju inte fortsätta den annars. Jag har hört av en figur att man får var på en plats i två månader utan att mantalsskriva sig. Är detta möjligen felaktigt?

Vad namnbytet beträffar, antingen för 20 juli eller också inte alls för min del, sen är det ju fantastiskt många papper som måste ordnas.

Det där att försöka skaffa ett sommarställe tycker jag var en bra ide. Jag joppas ni får stugan, som ni lämnade anbud på.

Jag avslutar här, men lovar skriva snart igen.

Med hälsningar från Margareta och

Lasse

P.S. Det börjar bli varmt här, så jag vore tacksam, om ni ville sända upp den ljusa kostymen att ha i stället för skinnjackan. Det är förresten ett par saker till: mina gamla skor med gummisulor att ha i jobbet, de ljusa handskarna; så behöver jag ett par lakan. D.S.

Östersund 1956-05-24

Från Lars till Rune

Hej Pappa!

Förlåt mig att jag sände iväg ett sådant hemskt brev till Dig. Jag var på dåligt humör, det var hela orsaken, det var inte alls meningen att reta upp Dig!

I går var Margareta och jag nere vid stationen och mötte Pelle. Tåget han kom med anlände i Östersund i rätt tid konstigt nog, så vi hade gott om tid att komma upp till A4. Det var ju skönt att det ordnade sig med Pelles militärtjänstgöring, jag hade nästan befarat att det skulle bli trassel.

Det var verkligen en glad överraskning Pelle kom med, jag menar, att jag fick det där räntefria lånet. Jag hade inte riktigt vågat hoppas jag skulle få det.

Jag måste nog sluta här för den här gången, men innan dess vill jag säga en speciell hälsning till Mamma, med anledning av mors dag! Har den äran!

från

Lasse

P.S. Jag glömde att tacka för de upplysningar jag fått i Ditt brev. Tack så väldigt mycket. D.S.

Östersund 1956-06-05

Från Lars till Inga

Kära Mamma!

Först ber jag att få tacka för pengarna till körskolan samt för paketet jag fick. Det var verkligen bra att Du skickade med sandalerna, svarta byxorna och jackan. Jag kom inte att tänka på dom förrän jag redan postat brevet.

Tre större förändringar har hänt. Jag har flyttat inåt stan, därför är också adressen ändrad till
Regementsgatan 11
c/o Byström
Östersund

Så har jag börjat på körskolan, det är faktiskt riktigt kul, men ganska besvärligt ibland också. Man får väl kämpa vidare.

För det tredje är jobbet annorlunda nu. Jag är inne på ingenjörskontoret och mixar ihop ritningar. Det är inte alls så tokigt att hålla på med ritbordsjobb, men nog är det ovanligt att vara inomhus och arbeta. Kanske bra att man får träna lite grann innan man kommer till Stocfkholm. Appropå, ingenjören ville ha en betygsavskrift på mitt studentbetyg.

Ja, egentligen är väl en sak till som är annorlunda. Jag k äkar middag kl 2 nu på ”Hushållsslolans matsalar”. Det är någonting i stil med Ängsbergskällaren. Man vr äker i sig så de är egendomligt att inte magen strejkar.

Här om dagen tr ättade jag en av kompisarna från A4. Han är kvar där, två streck ocv. i alla fall. Han talade om att Pelle fått Siljebäck som befäl, grabben i fråga bor vanligtvis i Höjden! Så sa han att Pelle skötte sig mönstergillt, energiskt, exemplariskt... och han kunde ju en sådan väldig massa redan när han kom dit. Det är ju klart att grabben fick skojigt.

Usch, nu fick jag papperen angående mitt felande mattbetyg, de ser inte alls skojiga ut! Jag sänder med dom i det här brevet, så får vi se.

Sen var det väl inte så mycket mera som hänt. Jag hoppas det inte är alltför surrigt med mc-affären, så ni får lite lugn och ro ibland också.

Hälsningar till er alla från

Lasse

P.S. Skriver snart igen.

Östersund 1956-06-22

Från Lars till Rune

Hej Pappa!

Tack så mycket för brevet. Nu ser det ju ut att ordna sig med plugget, så jag kommer till stockholm i höst. Bara jag får tenta och skaffa mig det där mattebetyget. Papperet kan ni lämna till rektorn när som helst bara det kommer i tid. Jag ska komma hem i god tid till tentningen. Appropå har ni fått reda på något nytt om möjligheterna att få rum i Stockholm?

Nu är kontorsarbetet slut för min del, så jag är tillbaka vid driftverkstaden igen. Uppriktigt sagt, kontoret var tråkigt i längden.

I dag är midsommarafton. Vi åker antagligen till Lit. Det är förresten inte så värst trevliga minnen jag har därifrån, vi gick ett kv-tåg där under en nattövning på A4, jag fryser nästan bara jag tänker på eländet. Jag kan väl vara ganska övertygad om att det blir bättre den här gången.

Jag kan förstå att de övriga teckningarna bleknade bort i jämförelse med Pelles. Det ska verkligen bli intressant att se dem när jag kommer hem. Jag kom att tänka på något. Jobbar Björn kvar på laboratoriet eller har hans matematikkurs resulterat i att han börjat något annat? Sa inte Mamma att Björn tänkte börja på någon fohögskola?

Det har väl varit väldigt surrigt med motercykelfärrerna nu före midsommar? Jag hoppas det inte är någon mer som krånglar, som den där Svalan Du skrev om. Du kan ju förresten hälsa Holger från mig.

En sak är rätt lustig, först nu har jag börjat använda den film som ni sände mig när jag var på A4. Jag har fått den förra framkallad, Resultatet visar att kameran är precis så bra som jag alltid sagt. Ett kort är ganska skojigt. Jag tjuvknäppte Margareta när hon stod och fäktade med en käpp och pratade. Hon blev nästan vild, när jag senare visade kortet för hennes mamma. Ett annat kort, som jag tog av mig själv med självutlösaren inomhus i elbelysning, hade en alldeles fattastisk skärpa. Jag var nog ganska lik mig, men ändå tycker jag det verkar främmande på något vis.

I övrigt har jag tagit kort på kompisarna på jobbet och en del foton från Frösön och Östersund. Nu återstår att se hur det går med den där känsligare filmen.

Jag tror jag måste sluta här och gå ut på stan och få en bit mat i mig. Hoppas ni får en lugn och trevlig midsommar.

Hälsningar

Lasse

från Lars till Inga

Kära Mamma.

Det var länge sedan sist jag skrev. Nu måste jag åtminstone få tacka för pengarna jag fick hitsända. Tack så mycket! Jag törs inte säga när jag blir klar med körkortet, men det vore nog bäst om ni sänder hit åldersbetyg och nyckerhetsintyg redan nu innan semestern. Pelle har varit här på rummet nu på eftermiddagen och vi harsuttit och pratat. Hansa att ni skulle ha semester den 15:e juli och då tänkte jag det var säkrast att fåde där papperen innan. För övrigt kommer han hem den 14:e, lördagen, med morgontåget, så han är väl i Krylbo vid 12-13 tiden.

Visst var det väldigt bra att få pengarna, men jag gladdde mig mest över att ni ordnat rum i Stockholm. Ni glömmar väl inte min anmälan till prövningen i matematik före de 24 juli!

Vidare måste jag förutom körkortspapperen ha en betygsavskrift samt ett åldersbetyg. Som ni kan se från det lilla häftet jag sände, skall ansökningarnahögskolan vara i Stockholm före 1 augusti, varför jag måste sända dem medan ni är borta på semester. Det får helt enkelt inte bli något trassel med det!

Papperen angående det räntfria lånet har jag sänt in till Postsparbanken. Jag har angivit Karlbergsgatan 7 som adress, så svaret kommer väl hem så småningom.

Jag har funderat hit och dit. Något mera definitivt resultat har jag inte kommit till, men det är möjligt, att jag kommer hem reda omkring 11-12 augusti. Om så är fallt, har Du något emot att jag tar med mig Margareta på ett par dagar? Jag förmodar att ni skulle vilja se vad det egentligen är för flicka jag har sällskap med? Jag låter saken bero i väntan på svar.

Så tror jag, att jag sagt ungefär vad jag vill ha sagt. Jag är tillbaka på driftverkstaden, tre veckor på kontor var nästan nog för mi! Just nu är vädret sällsynt uruselt, men det har varit ganska bra förut, så man har kunnat sola sig en del. I övrigt är allt sig likt.

Hälsningar till er allesammans

Lasse

Östersund 1956-07-17

Från Lars till Rune

Hej Pappa!

Jag tackar för brevet med arbetsbetyget från järnverket.

Tja, jag måste nog erkänna att jag inte har den minsta aning om var A-4 pärmen finns om den inte är i anslutning till bokhyllan ovanpå sekretären. Inget att göra åt det skulle jag tro. Från det ens till det andra, har nykterhetintyget frusit inne alldeles?

En alldeles förbaskat tråkig sak har inträffat och förstört mitt humör helt och hållet. Det var någon ohängd figur som slal min cykel medan jag var inne och kökade på matserveringen. Cykelnumret saknar jag, möjligen finnsdet hemma någonstans. Jag har fått låna Margaretas cykel så jag klarar mig i alla fall. Har försökt anmäla stölden hos polisen, men dom tycks ju ha ledigt nästa jämt, nu sist sa dom att det var öppet mellan 9 – 16. Det är ju skandalmässigt att kriminalen är stängd vid alla tider som normalt folk är lediga, det blir ju absolut omöjligt att komma dit på det här sättet.

Ja, jag hörde av Margareta, att hon skrivit till er, men jag har ingen aning om vad hon surrat om. Det skulle vara kul om ni kom upp hit någon gång före den 10 augusti.

Det var ungefär allt som kan säjas för ögonblicket, utom att vädret är underbart, det är verkligen tur att man jobbar utomhus!

Det här brevet är en aning kantigt, men som sagt, det beror på att jag kommit ur humör efter cykelstölden.

Häldningar till er alla!

Lasse

Östersund 1956-07-22

Från Lars till Rune

Hej Pappa!

Jag tackar för brevet ! Samtidigt måste jag beklaga att det blir mera trassel för Dig. Jag har gått igenom olika papper och funnit en paragraf som gör flertalet av mina papper värdelösa. För att citera, den lyder: "Betyg och praktikhandlingar jämte åldersbetyg skola insändas i en av notarius publikus eller av annan offentlig myndighet vidimerade avskrifter. Som Du förstår blir det ju bara åldersbetyget som är klart, som det nu är. Då alla papperen måste vara vid Högskolan senast den första augusti börjar jag bli orolig. Om det här inte blir uppordnat vet jag inte vad jag gör. Du måste försöka hjälpa mig i tid!

Jag sänder Dig alla papper som behövs så får du ordna avskrifterna och sedan skicka alltsammans direkt till Tekniska högskolans kansliavdelning, Stockholm 70.

Det var väldigt bra, att jag fick låna Pelles cykel, det är ju inte så skjigt att låna Maragretas cykel så hon blir utan. Visserligen har hon bara ett par hundra meter till jobbet, men det är visset i alla fall.

Jag har pratat med Margareta och det är klart att vi kommer att åka ned till Avesta även om ni kommer upp hit till östersund. Jag hoppas ni kommer! Just nu har vi inte riktigt beslutat oss för tidpunkten när vi kommer till Avesta, men det blir ju i vilket fall som helst under Margaretas semester 12.8 – 26.8. Ni får reda på när vi kommer i ett brev lägre fran.

Så kan jag ju nämna att jag varit till polisen och anmält att cykeln blivit stulen. Jag fick beskedet att det inte var mycket dom kunde göra utan tillverkningsnumret! Figuren ifråga undrade om inte cykelhandlaren hade numret.

Så var det slut för den här gången. Hälsningar till er alla!

Lasse

P.S. Jag är orolig för papperen.

Östersund 1956-07-26

Från Lars till Rune

Hej Pappa!

Tack så mycket för att Du ordnade med papperen. Jag var faktiskt orolig att det inte skulle vara någon hemma. Nu känner jag mig riktigt lättad, när jag vet att de är inskickade. Det enda som nu ligger och maler är möjligheten att misslyckas i min matteyentamen. Eftersom det där mattebetyget är det enda som fattas, allt annat är ja klart, skulle det ju var dubbelt förargligt om det inte gick som det borde.

Det var verkligen bra att Du såg att teckningsbetyget fattades, det var ju ett bland de viktigaste i hela betyget!

I dag fick jag pröva uppkörning. Kuggad!! Förbaskat knasigt, en svag tröst är att bilinspektören underkände samtliga som körde upp. Usch vilket bråk, bilskoleläraren blev ursinnig och flera av de andra "försökskaninerna" gav sitt missnöja tillkänna genom högljudda svordomar.

På det hela taget var de ungefär lika mulna som hiklen. vädret här uppe är ingenting att skryta över. Det småregnar och blåser. Mera likt oktober än juli. I går, när jag kom tillbaka från jabbet hittade jag Pelles cykel, inte ute på gården utan mitt på golvet inne i rummet. Tydligen underliga vanor dom har här uppe. Antagligen är det inaccorderungstanten som sagt åt dem att ta in den. Det var bra att jag fick låna den, nu kan jag lämna tillbaka Margaretas cykel.

Det är ju egentligen inte så lång stund kvar för mig här uppe, så Pelle får tillbaka cykeln anart nog!

Hälsningar till er alla från Margareta och mig.

Lasse

Från Lars till Inga

Kära Mamma!

Du kanske förstår varför jag skriver detta brev. Först vill jag tacka för den present jag fick, men den egentliga orsaken är mitt beslut att hälsa på Margareta under julen. Inte för att jag inte skulle vara hemma utan helt enkelt därför att jag inte kan vara på två platser samtidigt. Jag tror nog att du har förutsättningar att förstå mig. Kanske tycker du att det är ofint att peka på ditt förhållande till farmor. Margareta tycker om dig föstår du. Vad hon sa när hon varit här nere i Stockholm ett par dagar kan du aldrig gissa. Hon sa att Berta var bra med att hon trivdes bättre ilag med dej!

För att återgå till saken, jag tror du många gånger tyckte pappa skulle varit mera oberoende gentemot farmor. Numera vet jag ganska bra vad jag vill, och jag tänker rätta mig därefter. Det är inte tu tal om att jag skulle vilja komma hem, jag har så mycket jag ville berätta om. Men det vore idiotiskt att förneka att Margareta betyder mera för mig. När hon var här för några veckor sedan började hon prata om julen och bad mig komma till Östersund, hon kunde betala biljetten sa hon. Jag kunde helt enkelt inte neka att komma även om jag inte kunde acceptera hennes förslag om att betala biljetten, säskilt som jag har pengar. Jag har gjort mitt val och jag betraktar det inte som en nödfallsutväg! Du får inte bli ledsen på mig för den sakens skull.

Medan jag ändå skriver ber jag del att hjälpa mig med ett par saker. Det finns två pärmar bland mina grejor i sekretären. Först den där stora(färg blå och svart), sedan en mindre (brun) som innehåller en massa brev. Vill du skicka ner dem till mig? Så skulle jag snarast ha en uppgörelse med Fritz om hyran, den börjar gå mig på nerverna. Pappa lovade komma ned och klara upp det sist han var här, men det går väl knappast nu när get blivit kör-stopp på söndagar och helger?

Du kan förresten hälsa och tacka Björn för korten. De var väldigt bra! Synd att han inte kan komma ned hit. Solveig går hela dagarna omkring och tjuvar om hur snäll Björn är jämfört med mig. Han är så söt så, hon tycker mycket bättre om honom, säger hon! Så skulle jag vilja veta vilka tidpunkter Björn är ledig 21-22 december.

Hälsningar till er allesammans från

Lasse

Sollentuna 1957-01-12

Från Lars till Inga

Kära Mamma!

Det kändes så konstigt att inte vara hemma under julen. Någon helg ska jag väl komma hem, i vilket fall i påsk. Margareta har lovat resa ner då och jag tänkte att det kunde vara lämpligt att resa hem då. Om jag fattat rätt så har du inte något emot henne? Margareta och jag skulle alla fall tycka om att träffa dej.

Julen har varit väldigt trevlig tycker jag. Mest kanske för att jag träffat Margareta, men också för att allt varit så nytt, bland annat så var jag i julottan för första gången. Konstigt egentligen att alla människor vill gå i kyrkan, då när de i alla fall inte brukar vara där annars.

Den där vasen, som du gav Margareta blev rena succéen. Hon blev faktiskt riktigt förtjust i den. Alla som såg den tyckte den var så snygg.

Jag tänkte faktiskt åka hem ett tag efter jul, men du förstår jullovet var så kort och Margareta ville jag skulle stanna, tja, du förstår nog att jag ville stanns också. Nu blev det ju i alla fall så, att jag inte kommer hem något på resan tillbaka till Stockholm. I går ringde Harald och tackade för kortet Björn förstorat. De ville ha ett till likadant. Han skulle betala det, sa han. Vill du vara snäll och fråga honom, mo hah vill fixa ett. Det är ju han som har negativten, sen får han väl bestämma ett pris.

Minns du dem där formelsamlingen jag ville ha nedstickad (blå perm "Hedström-Rehndahl räknetabeller". Jag behöver de nu, jag visade ju var den stod. Så dom där militära anteckningsböckerna och en tång + skruvmejsel som ligger (tror jag) i den nedersta lådan (inuti en mindre låda) i sekretären. I övrigt har jag vad jag behöver.

Sedan återstår bara att hälsa till er allesammans men speciellt till dej förstås.

Din son

Lars

Sollentuna 1957-01-19

Från Lars till Inga

Kära Mamma!

Tack för att du sände de saker jag bad om och tack för den oväntade presenten jag fick. Det verktyget var en av de bästa saker jag fått av någon. Säkert kommer jag att få mycket nytta av den. En av delarna såg ut så här i spetsen, vill du fråga pappa exakt vartill den där bör användas? Varken Fritz eller jag kan lista ut det.



Du Mamma, förlår mig, jag glömde totalt bort att du skulle ha bast och ställning till lampan. Om du bara bestämmer färg till basten och mått (med gränser för toleransen) för skärmen, så ska jag genast söka skaffa dem.

Så var det ytterligare en del saker jag glömde skriva om sist. Jag talade väl inte om att Margareta hjälpt mig att skaffa en slips till skjortan. det blev som du trodde, nu har jag fått en som verkligen passar till mina kläder. Alldeles utmärkt helt enkelt!

så några ord, om deklARATIONEN. Har någon löneuppgift kommit från Östersund? Eller ska jag skriva dit? Kan pappa ordna min deklARATION i år också?

Till sist kan jag tala om att jag kanske kommer hem en gång före påsk, vi kanske får några dagar ledigt och i så fall ...

Med hälsningar

din

Lasse

Sollentuna 1956-05-12

Från Lars till Inga

Kära Mamma!

Jag har flera gånger tänkt skriva hem, men det har inte blivit något av förrän nu. Nu vill jag tacka för påsken. Margareta och jag är överens om att den blev mycket lyckad.

Som alltid finns det en annan anledning till mitt brev nu också. Jag skulle så gerna vilja att ni kom ner hit. Det är en del problem, som jag skulle ha hjälp med. En del oförutsedda saker har inträffat, så jag vet inte hur jag skall göra. Det vore bra om ni kunde komma så snart som möjligt, för jag får mer och mer att göra ju längre det går på terminen. Vänta int till juni!

Du förstår nog varför eller rättare om vad det gäller, vi pratade ju en del innan jag for hemifrån, du är ju den enda urom Margareta som jag kan diskutera den här frågan med. Naturligtvis gäller det rumsfrågan. Jag vill inte närmare gå in på problemet här i detta brev, Jag hoppas du förstår mig.

Din

Lasse

P.S. Ge Björn vidstående ihoptejpade papper är Du snäll. Jag tyckte det var onödigt att skicka ett särskilt brev till honom.

P.P.S. Förlåt att brevet blev lite hafsigt!

Stockholm, lördag

Från Lars till Inga

Kära Mamma!

Tack för ditt brev, det var skojigt att du tyckte om det vykortsalbumet.

Nu vid månadsskiftet har jag bytt sängkläder. Det är faktiskt först nu jag sett närmare på de handdukarna du sände med. Du förstår, jag har avvänt det jag haft förut hittills. Jag måste tala om en sak för mig, mamma, jag tycker de handdukarna du sände var riktigt tjustiga! Färgerna var precis i min smak. Tack Mamma, det är så roligt att ha saker som man tycker om!

Så var det en sak jag tänkte be dig om. Jag fick ett brev från en av mina gamla brevkamrater för några dagar sedan och som jag haft ganska mycket glädje av den brevväxlingen, tycker jag det är förargligt att inte kunna sända honom några frimärken tillbaka. Därför ville jag, trots att jag inte längre är så mycket intresserad av frimärken, gärna att du sände ner de två askar, som ligger i mittfacket i sekretären mellan de två små rader av lådor, som man ser om man faller ner locket på den.

Så kan jag tala om att Pelle och jag träffas ibland fortfarande. Faktiskt både i går kväll och nu i dag. Det kan vara riktigt skojigt att träffa honom nu. Jag tycker det är så lättsamt att prata med honom, det där plugget han går i tycks ha ett gynnsamt inflytande på honom. Vi är så sams mu som bröder borde vara.

Jag tycker det var bra att er lilla "Nynäshamnstripp" blev så lyckad. Skulle inte ni ha semester i år också? Ni kunde väl ta lugnt ett tag även om ni inte ger er ut på någon resa? Jag tycker det är principieellt felaktigt att inte ta ut sin lagstadgade semester! Men ni ska naturligtvis göras som ni vill, jag bara undrade.

sedan vill jag bara sluta med att hälsa så mycket till er allesammans!

Din egen

Lasse

P.S. Varför svarade du inte om vad den framkallningsgrejen? Kanske ingen hade tid att fråga Holger? Nåja det spelar inte så stor rol, jag har i alla fall inte så mycket tid till fotohobbyn nu!

Stockholm, lördag

Från Lars till Rune

Hej Pappa!

Tack för ditt brev. Det var bra du sände ned brevet från postbanken, jag tjänar 10 kr på det, det var en felsummering i min postsparbanksbok.

Det var ju tråkigt att ni skulle bli sjuka båda två. Den där asiaten är inte så vidare trevlig att råka ut för.

Jag hoppas att du inte alldeles sliter ut dig med allt arbete. Det där om sommarstugan tycker jag lät hoppfullt, det blir nog bra att gömma er för kunderna om söndagarna. Jag hoppas ni får tag i några lämpliga möbler i morgon. Är det bestämt nu att ni får den stugan vid Åsgarn eller är det någon annan ni ska ha? Det skulle vara trevligt att se den någon gång.

Det var bra att ni kommer ned om två veckor, stopp, 17-11 är visst nästa söndag! Vi får väl prata närmare då.

De där ryska satelliterna omnämns inte av våra lärare. Här på Teknis tillåts inga utomstående händelser inverka på studieplanen. De lärare vi har håller sig mycket strikt till respektive ämnen. Men sen är de naturligtvis ganska klart att de ryska satelliterna blivit det största samtalsämnet under raster och övrig fritid.

Så inna jag avslutar mitt lilla brev vill jag hälsa så mycket till er båda två.

Din

Lasse

P.S. Jag tror jag har en bunt vita linjerade papper på en nhylla i erat sovrum, mamma vet var. Ni kan ju ta dom med er den 17:e. D.S.

Stockholm, lördag

Från Lars till Rune

Hej Pappa!

Stockholm, lördag

Från Lars till Inga

Hej Mamma!

Jag har ju länge märkt att Du behövt ett vykortsalbum, och nu till din födelsedag vill jag ge dig det här. Det finns plats för kort på båda sidorna av varje ark, precis som i det där gamla. Jag hoppas era utländska saker passar i det, så inte storlekarna varierar för mycket. I alla fall ska det väl bli bättre än förut.

aktum är att jag trivs rätt bra här i stan, det blir så mycket mindre jäktigt nu när jag slipper busse, så, åtminstone inbillar jag mig det, nu går det bättre att läsa än förra året. Antagligen är det väl att jag slipper Solveig, som är det största skillnaden, men jag måste hr påpeka att hon var alldeles förvånadsvärt snäll, den vecka jag var där ute ni i denna termins början. Frtz och Berta har jag ju jämt trivts bra med.

Konstigt nog betyder det mindre att vara rnsam nu. Det där om rumsbyte Östersund – Stockholm är en långtidsplan, som nog inte kommer att bli något av i första taget. Men jag kan og vänta tills Margareta kommer hit ner. Jag har fått det intrycket, att dom verklgen gör allvarligt menade försök att få fri en lägenhet där uppe, så vi ska kunna byta. Det känns på något sätt lugnare att veta att det blir av även om det dröjer!

Så en annan sak. Pelle och jag brukar träffas ibland. Jag har tänkt att det är bäst att vara sams med honom i alla fall. Men det konstiga är ju, att han själv inte tycks ha minsta aning om vad han ställt till med, så han menade nog inget. Är inte han den av oss tre som mest liknar... Du vet ju vad jag menar. Hur som helst, så träffar jag Pelle då och då, och det brukar faktiskt vara ganska så kul.

I plugget går det sin vanliga gång. Några nya ämnen förstås: nationalekonomi, teoretiskelektroteknik, maskinelement samt differentialekvationer.

Innan jag slutar så skulle jag vilja att någon t.ex. Pappa) frågar Holger vad det exakta namnet på en sådan framkallningsdosa, som han har är. Jag har studentrabatt på fotoartiklar, 20%, så jag tänkte utnyttja den och framkalla filmer på egen hand. Skriv snarast så jag får veta vad grejen heter!

Mina gratulationer till födelsedagen från

din

Lars

Stockholm, onsdag

Från Lars till Rune och Inga

Hej!

Som vi ju glömde av siffrorna på din taxering Pappa, så måste jag nu be Dig att fylla i dem på dessa på dessa två papper samt sända tillbaka den till mej så snart som möjligt. Om Du sen får reda på något, omdeklarationen så vore det ju intressant att höra, annars deklarerar jag här i Stockholm i vanlig ordning.

Har Du hört något nytt i "bytesfrågan"? Ja, det är kanske lite tidigt att börja fråga nu, men jag är väldigt nyfiken på hur det går. Idéen med honom som jobbade på Dagens Nyheter var ju strålande. Jag hoppas bara att vi kan få tag på honom.

Idag ringde Fritz. Det är meningen att Gunhild ska komma hit till Stockholm på lördag. Han ville jag skulle köpa en biljett till en av dessa välgörenhetsfilmer, jag vet inte vad de handlar om, som gick kl 8 lördag kväll. Så nu är det meningen att jag skall möta henne på stan med biljetten. Om mamma har något jag ska hälsa Gunhild så går det ju bra.

Jag tänkte att nästa gång ni kommer ner ska vi ta reda på någon film som inte är så nedstämmande att se. Visst var "Smultronstället" bra, men usch så tragisk. Någon lite lättare sak vore nog bättre.

Pelle och jag hade faktiskt tur med oss sen på kvällen. Vi fick riktigt gott bröd till kaffet. Det var inte så vanligt precis. Men någon gång ska man väl ha tur! Så vill jag passa på att tacka för kaffepengarna.

Ja här slutar jag mitt brev och sänder mina hälsningar till er båda.

Lasse

P.S. Skriv svar snart. Det är ganska brådis med papperen.

Stockholm måndag

Från Lars till Rune.

Tack för ditt brev Pappa!

Det var ju bra att du lyckats ta reda på den där Turlock (?) Han kanske kan ha någon chans att skaffa fram något lämpligt.

Mitt egentliga ärende denna gången är papperen som skall ordnas. Jag sänder Dej min deklaration så kan Du ju kolla att den är OK. Jag har i alla fall fyllt i den så gott jag kunnat. Någon skattsedel för år 1957 kan jag inte hitta, så den måste nog vara hemma. Men kanske spelar det ingen roll när i alla ingen skatt har inbetalts? Om ni skulle råka hitta den, så kan ni ju fylla i numret. Så de där papperen jag sände upp skulle jag välja ha tillbaka så snart som möjligt. Angående det här förmyandet av stipendiet. Man är ju helt naturligt angelägen om att få det i år också.

Annars har fakyiskt inget nytt hänt här i Stockholm. Jag har ju som vanligt träffat Pelle i går. Han gjorde förresten en ny utsikt från rummet här. Så har jag fått svar på mitt brev till Björn, men han skrev inget som kan vara nytt för er.

Helt naturligt bevakar vi annonssidorna både här i Stockholm och i Östersund. Inget har dykt upp ännu, men nu har vi tänkt något slags triangelbyte eventuellt skulle gå. Än har vi i alla fall inte fått tag på någon chans till något.

Det enda jag så här i slutet har att tillägga är att vädret helt plötsligt blivit bedrövligt här nere. Hu va kallt det är.

Hälsningar till er båda från

Lasse

Från Lars från Rune och Inga

Hej!

Det blev faktiskt inte något svar på vår bytesannons nu heller, så nu vet jag inte riktigt vad man kan göra. Det verkar faktiskt riktigt svårt!

Har det kommit någon löneuppgift från Televerket? Jag måste väl deklarerera och jag vet inte hur mycket jag tj'nade i fjol. Det börjar ju bli bråttom nu, är det inte den 15:e det ska vara inne? Om det kommit någon löneuppgift så var snälla och skicka ner den.

Så äe det väl tid att söka stipendium för nästa år. I blanketter skall ifyllas:

1. Föräldrarnas till statlig inkomstskatt taxerade inkomst enligt senaste årets debetsedel å slutlig skatt.
2. Föräldrarnas fömogenhet enligt senaste självdeklaration.

varför jag vore glad om jag snarast kunde få upplysning om det.

Jag slutar mitt brev med att hoppas att ni mår bra. Hälsningar

Lasse

Frösön, skärtorsdag

från Lars till Inga

Kära Mamma.

Det är faktiskt mycket trevligare här uppe nu. Mest tack vare att vi kommit en bit från hennes mamma, Som alltid verkar det som du skulle få rätt. Allt blir så bra mellan Margareta och mej, när vi är tillsammans. Det är bara när jag varit ensam för länge i Stockholm som jag får lite virriga idéer.

Hur är det med din förkylning? Jag hoppas att åtminstone febern försvunnit. Så hoppas jag också att du tar det lugnt nu under påskhelgen, det viktigaste är ju att du blir frisk igen. Mej smittade du i alla fall inte!

Jag är lesen att jag glömde smörgåspåsen du gjorde i ordning åt mig. Det var slarvigt av mig, men du förstår väl att det berodde av att jag var lite nervös över om jag skulle hinna med tåget. Jag hade tur med vädret här uppe också, det har varit sol hittills. Om det nu bara ville hålla i sig.

Så kan jag tala om att din tavla blir bra. Vet du, den är ännu snyggare nu när den är inramad med en tunnare ram. Vi tycker så mycket om den Mamma! Tack för att vi fick den!

Sen vill jag avsluta detta brevet från Frösön med att önska er alla en trevlig påsk.

Hälsningar från

Lasse

P.S. Jag berättar väl när vi träffas i Stockholm. D.S.

Stockholm, lördag

från Lars till Inga och Rune

Hej Mamma och Pappa!

Nu har jag åter kommit ned till Stockholm. Det var kallt och ruggigt i Östersund, - 20° C ungefär, men det var trevligt i alla fall, vi var ju inne större delen av tiden. Över huvud taget blev det bättre än jag hoppats på. Men ska jag vara ärlig så var julhelgen i Avesta trevligast. Jag tycker den blev väldigt lyckad, och det tyckte Margareta också. Synd bara att jag inte hann knäppa fler färgbilder, när det fanns så många blixtar. Vi får väl hoppas det blir fler tillfällen.

Om ni åker ned hit någon gång, så kan ni ju ta med framkallningsapparaten samt underkläderna jag fick i julklapp. Så vore det bra om ni frågade den där karln, som skulle ordna med annonsen, om han vet var det finns någon bytesförmedlingen, så kunde jag ju gå och fråga där. Har det kommit något nytt om bytet annars? Nu när jag bestämt vet att Margareta vill flytta ner hit, så är jag ganska ivrig på att få byte till stånd, det förstår ni väl?

Så vill jag innan jag avslutar brevet tacka för en trevlig jul samt för den fina julklappen. Synd av den var för stor att ta med upp till Östersund annars skulle jag ha provat den där uppe.

Hälsningar från

Lasse

P.S. Hälsa Björn ifall han är hemma!

Stockholm, lördag

från Lars till Inga och Rune

Hej på er!

Ja, som Ni ju märkt blev det ingen tid att skriva brev medan jag var kvar på Frösön. Det var härligt väder och allt var så idealiskt den här gången. Jag kom till och med så bra överens med Margaretas mamma, att jag nästan börjar tro att mina betänkligheter angående henne varit förhastade. Hela veckan var i alla avseenden idealisk, enda felet var att den var alldeles för kort. Får vi nu också tag på någon lägenhet så blir allt bra.

Jobbet som jag började verkar riktigt bra, man får ju till och med göra en del intressanta saker. Trevligt folk är det också. Så finns det matsal på jobbet, så maten blir billig nu!

vi skulle ha träffats och pratat lite mera, om Italien-resan. Margareta och jag är helt överens och jag tror allt stämmer med vad vi pratat sen tidigare.

Jag har inte riktigt klart för mig vad som är lämpligt, kanske reser jag hem över en söndag. Det blir lite jäktigt förstås, men... Så skulle det vara skojigt att komma ut till stugan ett tag igen. Jag kan inte riktigt sluta tänka på hur fint det stället blivit.

Så vill jag att Ni hälsar Björn och tackar för korten, de var så bra. Jag ska skriva till honom någon dag.

Lasse

Stockholm, 3.8

från Lars till Rune

Hej Pappa!

Nu har jag återigen varit på KAK. Jag får tullhandligen på måndag, men då måste Du sända mig den här lappen ifylld före måndag.

Så var det en annan detalj. Du har väl skaffat internationellt försäkringskort? Det går att få från försäkringsbolaget utan kostnadsfritt. De sa på KAK att om man inte har sådant kort kan man bli tvungen att lösa försäkring i det land man kommer till!

Ja, jag har skrivit kort denna gången. Vi ses ju snart och så är det ju bråttom att få det här klart.

Hälsningar till er alla.

Lasse

Stockholm, söndag

från Lars till Inga och Rune

Hej på er!

Som ni väl ser är jag tillbaka i Stockholm nu. Lite trist förstås när man så där riktigt vant sig på att ha det trevligare. speciellt som vår lägenhetsfråga är lika olöst som någonsin tidigare.

Vi har haft en del prov redan och det blir ett till på tisdag. De tillsammans blir avgörande för den eventuella uppflyttningen. Än så länge vet jag faktiskt ingenting alls! Det kan gå precis hur som helst.

Så undrar jag om ni kommer ner någon gång framigenom. Förslagsvis om två veckor. Då har väl Pelle hunnit komma hit också. På söndag är jag troligtvis upptagen, om det jag tänkt mig blir av förstås.

Det skulle vara kul om du Mamma ville plocka ihop mina fem frimärksalbum, som ligger i mitterlådan i sekretären plus en del askar. Så kunde ni ta dom med ner hit. Det kan ju vara kul att ha något att pyssla med dom stunder man är ledig och inte springa på bio jämt.

Några kort är ännu ej framkallade men blir kanske snart. Holgers är inte tom än, men det ska den vara tills ni kommer ner hit. Appro på en av de rullar som Holger skickade med, har ni hittat dosan till den?

Angående semestern så finns det egentligen bara en sak att tillägga. Margareta och jag tyckte den var lyckad.

Hälsningar

Lasse

P.S. Hälsa Björn. Han är väl hemma nu skulle jag tro? D.S.

Stockholm

Hej!

Nu skriver jag igen någon liten rad. Jag skrev ju om frimärksalbum sist, nu är det frågan om de askar (tårdsticksaskar) som det finns så gott om i sekretären. Speciellt de i övre avdelningen. Jag skulle så gärna vilja ha dem hitner.

Så har jag snart användning för avskrifter av praktikintygen, kan det ordnas? Jag vet inte riktigt var dom finns.

Hur är det med Pelle, har han hunnit sluta sin repmånad än?

Har ni några funderingar på att komma hit snart? Du kunde väl ringa Pappa?

Några resultat har inte kommit än, så man går här och är så nervös över hur det skall gå.

Hälsningar till er alla

Lasse

Äktenskapsbetyg

Länsmans i Statsholm.

Kvinnans samtycke till äktenskapsbetygs utfärdande.

Undertecknad medger härmed att för Lehnberg Lars Rune mannens fullständiga namn
Persson, J. 19.11.1935
från Regeringsgat. 111 bostad i Johanna församling av
Sth. län stad äktenskapsbetyg må utfärdas till lysning mellan honom
och mig i Frösön kvinnans hemförsamling församling i Jämtl. län stad
Frösön den 28 nov. 19 58

Ingrid Anne Lagerstedt, Kaesson kvinnans fullständiga namn
apotekestekniker yrke
Fritzhagensg. 32 bostad

Egenhändiga namnteckningen bevittnade i tjänsten:
Torsten Eriksson namn
Kyrkoadjunkt yrke och bostad



Nr 403. Svenska Kyrkans Diakonistyrelses Bokförlag - BF

Hasselquistvägen 1958-11-29

från Lars till Rune och Inga



Det är nu så att vi för fullt är sysselsatta med att ordna de nödvändiga papperen. Det ser ut att bli ganska trassligt innan allt är klart, men jag ändå tala om att:



Inte bara tänker, det hela är naturligtvis alldeles bestämt och blir om möjligt den 3:e januari.

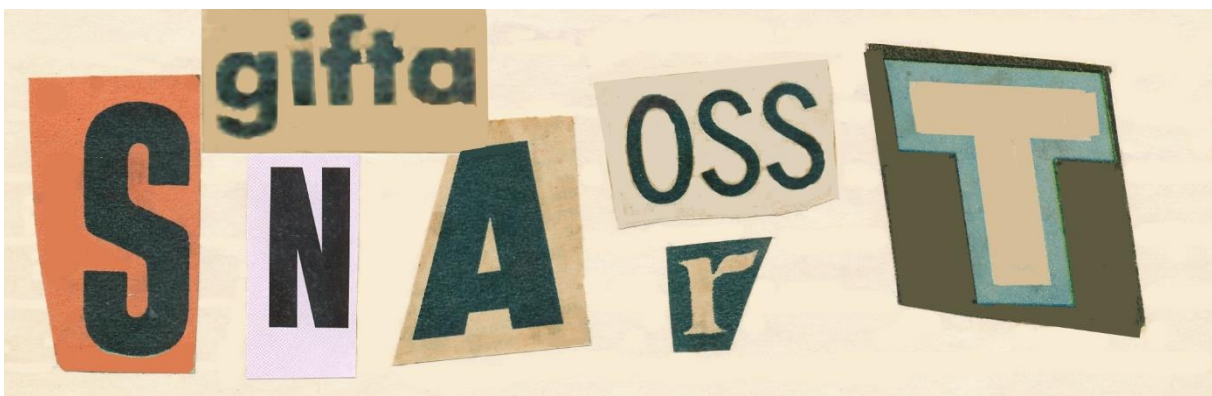

Hej på er!

Som kanske framgår av framsidan är det meningen vi ska gifta oss den 3:e januari, om vi bara hinner få ut papperen till dess. Så nu vill vi att ni tar bilen och åker upp ifall det blir av. Mamma du sa ju något om att ni skulle komma ner en gång till före jul och i så fall finns ju tid att prata närmare om det då. Det känns så skönt att alltsammans ordnar sig så fint med lägenheten för oss. Jag trivs rätt så bra här ute fast det blir lite ensamt förstås nu innan Margareta kommit ner till mej. Men set är ju inte så lång tid till jul nu längre

Angående julklappar så önskar jag något i klädväg, eller något i verktygsväg, men ni ar kanske redan löst problemet.

Vi har ett prov på måndag så jag måste göra detta brevet kort, jag slutar med att hälsa mycket till Pappa och Mamma och Björn från

Lasse

från Lars till Rune och Inga.

Tackkort



Hasselquistvägen 1959-01-28

från Lars till Rune, Inga och Björn.

Hej på er allesammans!

Nu är det ganska länge sedan jag hört av mig och ni börjar kanske undra så smått.

Vi hat ju haft det lite stökigt här hittills, först nu börjar vi få lite ordning här. Ändå är jag tvungen att be er att inte komma ner hit nu på söndag. Det är nämligen så att det blir inventering på söndag på apoteket, så Margareta måste jobba då, och hon vill vara hemma när ni kommer.

Som ni nog förstår så har vi det väldigt bra här. Vi trivs hur fint som helst. Vi har bland annat målat om en del av möblerna. Jag säger inget om färgen nu, den får ni inte veta förrän ni kommer ner hit. Men vi är i alla fall helt nöjda med den.

Jag har varit lite krasslig de senaste dagarna. I går hade jag feber så jag låg hela dagen, Men nu är jag bättre.

Så kan jag tala om telefonnumret hit, portvaktens, det är 49 74 11. Det går bra att ringa dit om det är något. Dom är så snälla. Vi hat varit inbjudna där på kaffe och tittat på tv en hel kväll.

Så avslutar jag mitt brev genom att hälsa från min hustru. Vi är mycket lyckliga tillsammans.

Lasse

Hasselquistvägen 1959-02-21

från Lars till Rune, Inga och Björn.

Hej på er allesammans!

Först vill jag tacka för Björns brev. Tyvärr måste jag medge att hans engelska relationeringar icke var tydbara, så jag förstår varför det blev direkt avskrift.

Jag bifogar två kort förutom det till er. Vi kände nämligen ej adressen. Hoppas de kommer fram på något sätt.

Så vill vi tacka för senast. Kanske du Mamma är intresserad av att hör vad jag, ja det var faktiskt jag ensam, gjort med svampen (en tredjedel av dom). Nåja jag tror du får gissa, här är beståndsdelarna

3-4 dl kött
svamp
mjöl
margarin
buljong
vitpeppar
salt

Obs, ej soppa. Hur som helst blev resultatet ganska lyckat.

Så borde jag till sist väl nämna, att jag klarat av sista hindret för upplyftningen i 3-an (plus ett par tentor till) så nu är det klart.

Nu tänker jag ringa till Pelle och ta reda på hans adress, för kortet går väl ej fram utan numret? Jag vet ju bara att han bor på Pipersgatan. Hälsningar till er alla från min fru och mej

Lasse

P.S. Du Björn, jag är intresserad av att byta dubletter någon gång, jag tycker det låter som du skulle kunna ha en del som jag inte har, ryska o.d.

från Lars till Rune, Inga och Björn.

Hej på er!

Naturligtvis blir förvåningen stor över att jag skriver brev. Men som någon så riktigt sagt ”nyfikenheten trotsar allt”. Egentligen har jag för mycket plugg att syssla med, för att kunna skriva några långa brev, men till något långt brev har jag ju inte kommit ännu!

Frst vill jag tacka för de fina skjortona jag fick på födelsedagen. Jag har redan provat den gulgröna. Den passade mej precis. Du är bra på att välja ut du Mamma!

Nu har ni väl redan kommit att bli nyfikna på vad som ådrog sig vår nyfikenhet? Ja, nu är det ju egentligen Margareta som är nyfiken förstås. Alltsedan du Mamma skrev att ni kanske skulle komma ner hit, så har Margareta ruschat fram till fönstret för att se om det var ni, varje gång det hördes en bil utanför. Man kan säga att söndagsfriden, som brukat lägga sig tät, gett vika och ersatts av en alltmera nervös spänning. Skall något hända? Nu vill vi därmed bara säga att det vore trevligt om ni kom, men kanske julen är så nära nu att ni inte tycker att ni kan komma ner före jul?

Här händer just inget ovanligt alls. Jag har många tentor förstås. En del är redan avverkade, en blir på måndag, en anna på lördagen veckan därpå, entredje har ej datot bestämt ännu.

De allra som trevligaste hälsningar från mej och Margareta!

Lasse

P.S. Jag skulle skrivit Björn ett brev, men har ej kunnat få tid till det. Men det blir kanske litet senare. Jag vill i alla fall tacka för de fina frimärkena jag fick. D.S.

från Lars till Rune och Inga

Hej på er alla tre!

Tack så mycket för brevet! Och för pengarna. De kommer allt till god användning. Men vad var det egentligen för vinst?

Det är inte så lätt att få tid att skriva, men nu äntligen blir det av! Av de fyra tentamina som jag gjorde under perioden har det bara kommit resultaten på två ännu. Jag fick betyget 4 på dem båda (Ba enligt vanliga betygsättet), så jag känner mig ganska nöjd, hur det nu kan gå på de båda återstående får man väl se senare. Den 27:e har vi ännu en tentamen. Så hur det blir med påsk, kan jag inte säga nu, men det blir ju beroende av hur mycket jag får att göra i fortsättningen. Men vi kan väl meddela närmare påsk hur det ska bli. Vi tycker båda två att det skulle vara skojigt att komma upp till Avesta i påsk.

Kanske man inte precis kan säga att lilla Nalle pratar ännu. Men han låter. Några exempel: ”dä, dä däh, äd, ädh ädd” och ”däääääää!”

Just så luter han så. Och så säger han: ”ej, ej, ej, heeej!”

Men det blir väl mer då småningom.

När vi läste ditt brev Pappa, tyckte vi att du får sluta att vara lyftkran, det kan aldrig vara hälsosamt att flytta svarvar så våldsamt. Vi hoppas att du kryat på dig nu.

Så tänker vi sända er ett litet paket med vitaminer, dispril för huvudvärk mm. och diminal ifall någon skulle bli sömnlös någon gång, men ta bara en åt gången! Vi har av någon anledning flera tabletter än vi har användning för, så vi tycker likabra, att dela med oss en del. Hoppas dom kommer till användning. Åtminstone vitaminerna. Ni ska äta en om dagen av dem.

Ja, å så kan jag tala om att Nalle har fått två små tänder i underkäken. Nu får Margareta försätta:

från Margareta till Rune och Inga

Hej på Er!

Jaha, det är väl bara att försöka åstadkomma något nu. Jag började faktiskt på ett brev till Er för ungefär fjorton dagar sen, men det har inte blivit färdigt och nu är det för gammalt att skicka.

Här har vi vår på allvar nu och vi har plockat in både videokissar och tussilago på våra promenader. Björn och jag. Krokusar blommor i de gröna gräsmattorna och det är ljuvligt att vara ute i solskenet. Ofta har vi sällskap med en liten Eva som är 2½ månad äldre än Björn och hennes mamma på våra promenader, och ofta går vi hem till varann och låter småttingarna samsas i hagen. Svensons bor i samma hus som vi, så det är nära till att träffas. Ibland träffas vi alla fyra (alltså Lasse och Ove också) och det är riktigt kul. Lasse och Ove och jag och Ingrid går på bio ibland. Måste ju bli två och två, då vi har småbarn som måstet passas. Björn och Eva är så söta då dom håller varandra i hand eller sliter och drar i varandras fötter och kläder. Nog skulle vara roligt att få komma upp till Er nu i påsk, så får Ni se Nalle om han blivit stor sen sist. Så måste jag också få tacka för det trevliga brevet och den stora slanten som genast kom till användning här hos oss. Tack kära, kära Ni för allt!

Jag förstår att det är mycket att göra på bilen. En gång hjälpte jag pappa då han skulle lacka om sin bil, och det var då ett evigt putsande och skrapande tyckte jag. Men ack, så fin Isabellan ska bli sedan också! Då får ni ju lön för mödan i alla fall.

Många kära hälsningar till Er från oss 3.

Lasse, Björn och Margareta.

Johanneshov 1961-08-13

från Lars till Rune och Inga

Hej på er allesammans!

Hoppas ni har haft en trevlig semester i Italien. Ni är väl lyckligen hemma i Avesta nu igen. Björn sa när han var nere här hos oss att ni nog snart skulle komma ner hit. Hur skulle nu på söndag passa Så vill jag passa på att tacka för pengarna, förstås var det inte vår mening att ni skulle köpa något åt mej, men naturligtvis var pengarna välkomna.

Det vore lämpligast för oss om ni kom ner nu på söndag, för Margareta reser upp till Frösön i september. Det blir lugnare för mej att läsa till de tentor jag har kvar på det viset. Jag tänker ta tjänstledigt på jobbet så jag kan läsa ordentligt då.

Sen när jag blir klar på Teknis, ska det väl kunna bli lite bättre med brevskrivandet. Nu är det ju inte precis så ofta jag har tid.

Ni är välkomna hit ifall ni kommer. Nalle och vi andra mår bra. Speciellt Nalle är uppåt värre. Han bara kvittrar och tjoar hela dagarna. Det är mycket bättre nu när han har uppehåll i tandsprickningen.

Här slutar jag brevet med ett halvt löfte om att skriva snart igen, samt de hjärtligaste hälsningar till er tre från oss.

Lasse

från Lars till Rune och Inga

Hej på er allesammans!

ag hade lovar Björn en del frimärken. De finns här. Men det har nu blivit en anna anledning till att skriva. Margareta har vritit sönder framdragningspolen i sin kamera. Som ni vet är den några år gammal och delar finns ej att köpa. Skulle du pappa möjligen kunna svarva en dylik tingest i någon metal (aluminium, mässing el dyl? Det skulle ju vara så bra om vi kunde ha den med på vår semester i sommar.

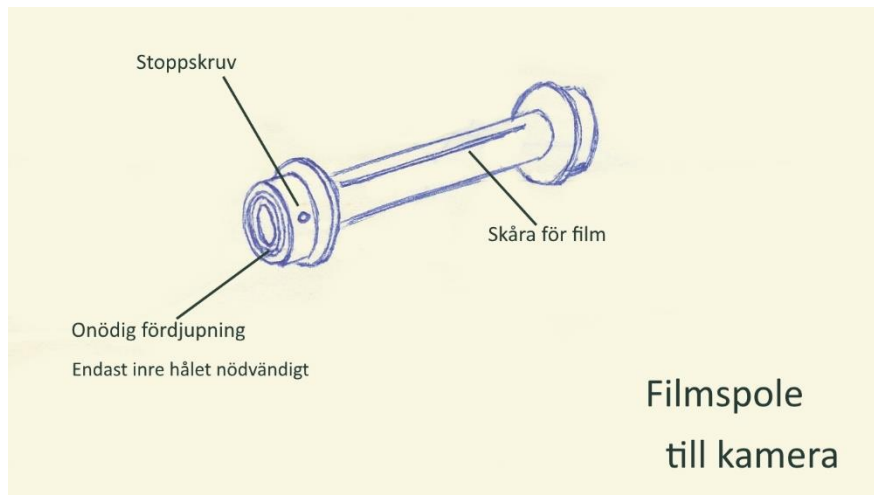

Skåra att stick in film i egentligen ej behövlig. Så finns ju den gamla trasiga spolen medskickad (en gång tidigare ihoptejpad med lim).

Här har vi haft väldigt fint väder över helgen, så vi har faktiskt blivit lite bruna allihopa. Det gäller ju att förbereda os, om vi inte ska bli alldeles sönderbrända därnere i Rumänine. Har ni också haft bra väder?

Mår ni bra nu också allesammans? Oss är det bra med.

Har du, pappa, haft tid att läst något i boken ännu? Det vore intressant att höra vad du tycker om den.

Här har Nalle ritat hur Isabellan ska åka över järnvägen. Det går bra då säger han. Tror ni det också?



Vi hälsar till er tre i Avesta

Lasse

från Lars till Rune

Hej Pappa!

Tack för ditt brev. Du kommer med et exempel att räkna ut. Vad som behövs är två fysikaliska lagar. Den ena säger att rörelseenergin är konstant i icke accelererad rörelse. Vidare vet man att rörelseenergin formelmässigt tecknas:

$$E = \frac{1}{2} m v^2$$

där m är massan och v hastigheten. Den andra saken man måste använda vid dessa mycket stora hastigheter är att ta hänsyn til att massan är relativistisk. Dvs massan ökar med ökad hastighet hos massan. I formel får man, om vilomassan tecknas m_0 :

$$m = \frac{m_0}{\sqrt{1 - \left(\frac{v}{c}\right)^2}}$$

c betecknar ljushastigheten. I denna formel inses omedelbart att när v närmar sig c blir v/c alltmer lika ett och vi får 1-1 under rottecknet i nämnaren. 1-1=0. Och om man dividerar ett tal med noll så blir resultatet oändligheten, dvs massan skulle vara oändlig om den förflyttades med ljushastigheten. Man förstår då lätt, att ingen kraft skulle kunna förflytta en oändlig massa och därför blir ljushastigheten en ouppnåelig gräns för hastigheten.

Om vi tittar på första formeln igen, ser vi att E måste fyrdubblas för att hastigheten skall fyrdubblas.

Sedan inför vi den relativistiska massan i formela för rörelseenergien. Vi får då:

$$E = \frac{\frac{1}{2} m_0 v^2}{\sqrt{1 - \left(\frac{v}{c}\right)^2}}$$

Om vi antar att mannen i vårt exempel har massan M och hastigheten $\frac{3}{4} c$ (c är ljushastigheten) så får vi mannens rörelse energi till:

$$E = \frac{9 M c^2}{8 \sqrt{7}}$$

När vi sedan placerar mannen på en vagn, som också den har $\frac{3}{4}$ av ljushastigheten, så är det detsamma som att försöka fördubbla hastigheten. Vav vi lyckas göra är emellertid bara att fyrdubbla rörelseenergin, som mannen har vid hastigheten $\frac{3}{4} c$. Sedan får vi ta hänsyn till att den relativistiska massan ökar med hastigheten. Mannen får alltså rörelseenergien:

$$E = \frac{9 M c^2}{2 \sqrt{7}}$$

Om vi tecknar den hastighet, som mannen når med den fördubblade energien till kc (c=ljushastigheten) så får vi:

$$E = \frac{9Mc^2}{8\sqrt{7}} = \frac{\frac{1}{2}Mk^2c^2}{\sqrt{1-\frac{k^2c^2}{c^2}}}$$

Här kan vi lösa ut k och får:

$$k^2 = \frac{9\sqrt{1-k^2}}{\sqrt{7}}$$

Denna ekvation kvadreras. Då fås:

$$k^4 = \frac{81(1-k^2)}{7}$$

som får den positiva lösningen:

$$k^2 = -\frac{81}{14} + \sqrt{\left(\frac{81}{14}\right)^2 + \frac{81}{7}}$$

$$k = \approx 0,96$$

Mannen borde alltså få hastigheten 0,96 c, om vårt experiment vore möjligt. Nu måste jag nog invända en hel del mot exemplet. För det första skulle det fordras en ofantlig vagn för att någon skulle kunna förflytta sig på den med ljushastigheten eller så pass stor del av ljushastigheten.

Ljushastigheten är 300 000 km/sek. Så om mannen antogs förflytta sig under en sekund på vagnen, så skulle vagnen vara av storleken $\frac{3}{4}$ av 300 000 dvs ungefär 200 000 km.

Vidare tål inte den mänskliga organismen så särskilt höga accelerationer. Testpiloter och astronauter lär tåla 10g dvs 10 gånger jordaccelerationen i siffror $10 \times 9,8$ m/sek dvs ungefär 100m/sek^2 . För att uppnå halva ljushastigheten fordras då tiden

$$t = \frac{300\,000 \times 1000}{100} \text{ sek} = \text{ca } 830 \text{ tim}$$

Så nog skulle det fordras en enorm vagn om mannen först stått stilla på vagnen och sedan skulle ha utrymme för att kunna genomföra accelerationen i lämplig takt. Vagnen skulle då närmast bli av astronomiska mått.

Jag vet inte om jag förklarat det här problemet tillräckligt tydligt. Försökt hart jag i alla fall gjort. Om jag minns rätt så förstår du säkert de operationer som gjorts i formlerna, utom möjligen lösningen av ekvationen, men den kan nog Björn förklara också. Jag hoppas ni mår bra. Vi mår fint här allihop. Nalle och Margareta hälsar.

Hoppas du har någon glädje av dom här raderna.

Hej så länge

Lasse

från Lars till Rune och Inga

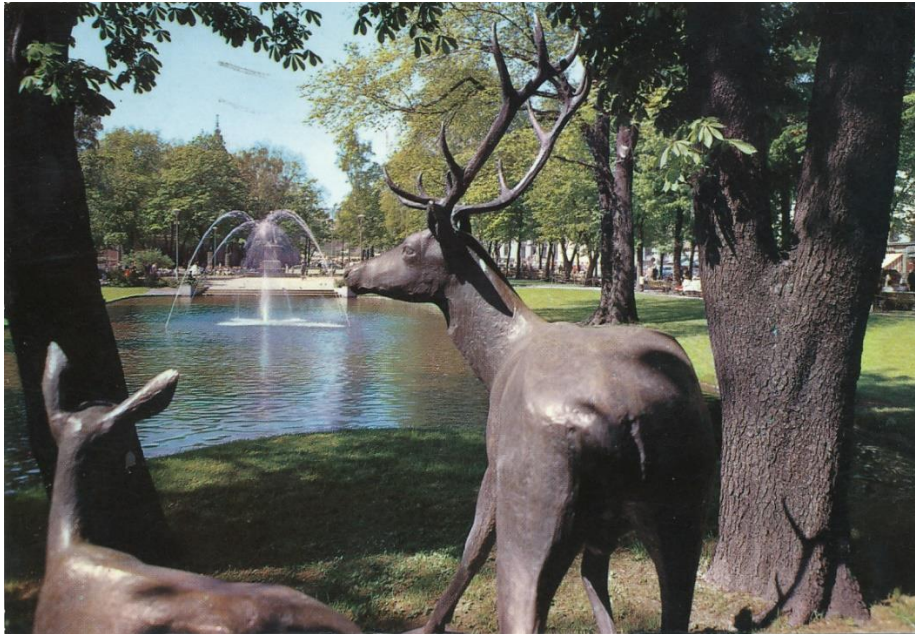

Hej alla 3!

Vår tredje dag i Oslo är slut. Vi har haft så trevligt. Stan är tjusig, och tur med vädret har vi. I dag har vi bl.a. till Nalles förtjusning gjort en båtture på fjorden. I morgon reser vi norrut till Dombås och på lördag till stugan i Trondheimsfjorden.

Kära hälsningar från

Lasse, Margareta och Nalle

Stockholm 1964-07-13

från Lars till Rune och Inga

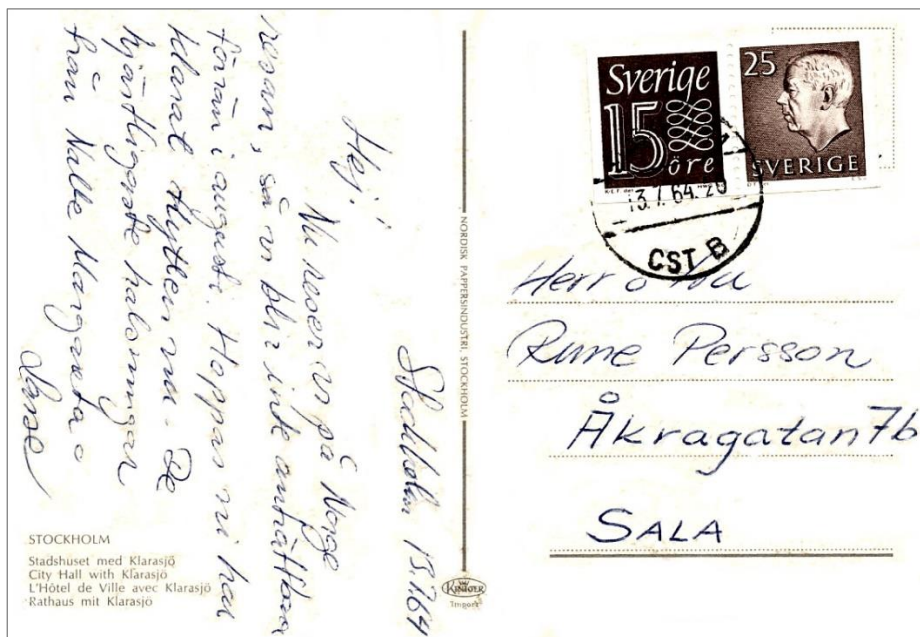
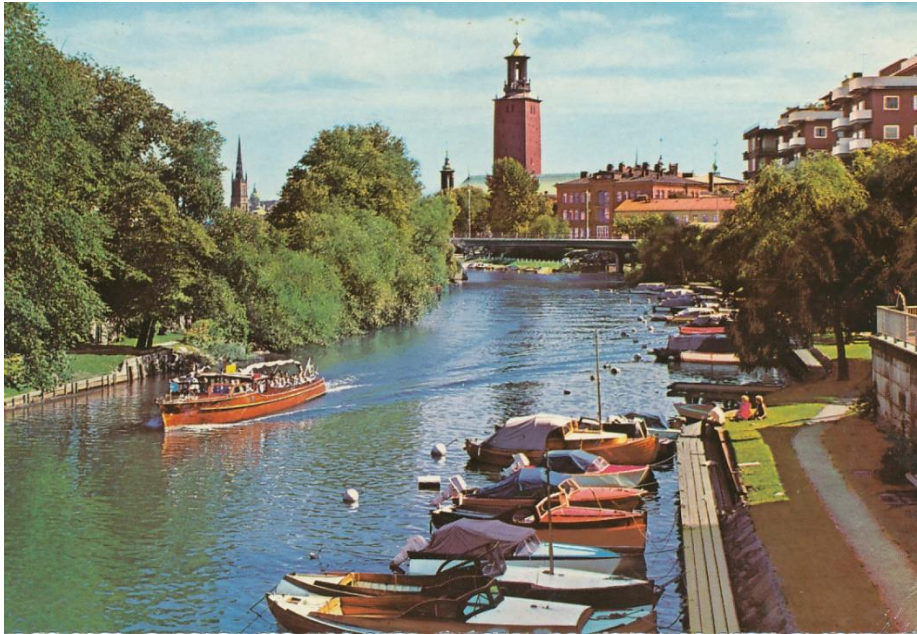

Hej!
Nu reser vi på Norgeresan, så vi blir inte anträffbara förrän i augusti. Hoppas ni har klarat flytten nu.
De hjärtligaste hälsningar från
Nalle, Margareta och Lasse

Dombås 1964-07-18

från Lars till Rune och Inga

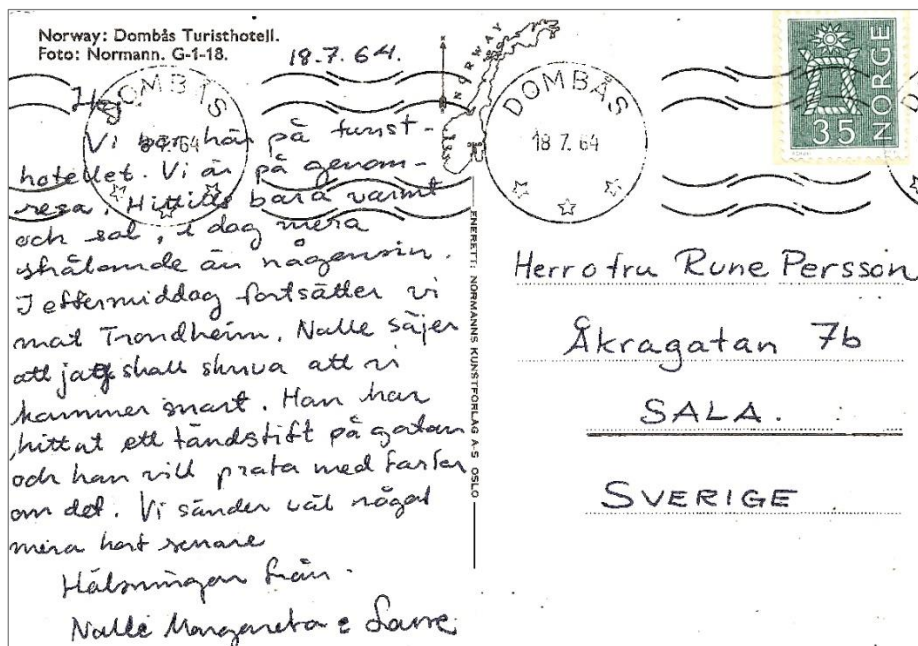
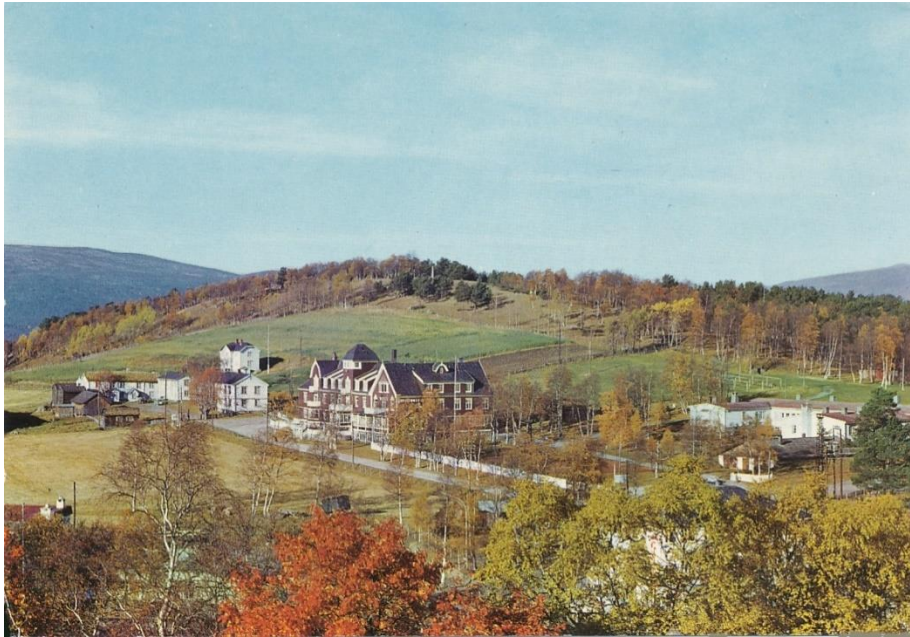

Hej!

Vi bor här på turisthotellet. Vi är på genomresa. Hittills bara varmt och sol, i dag mera strålande än någonsin. I eftermiddag fortsätter vi mot Trondheim. Nalle säger att jag ska skriva att vi kommer snart. Han har hittat ett tändstift på gatan och han vill prata med farfar om det. Vi sänder väl något mera kort senare.

Hälsningar från

Nalle, Margareta och Lasse

Stockholm 1964-07-04

från Lars till Rune

Hej Pappa!

Tack för brevet. Vi har haft besök från Frösön under Påsk. Det var Gunilla som kom till oss, så det blev inte av att svara på ditt brev tidigare.

Min åsikt är att det är feltryck i boken du skrev om. Ingenting kan färdas snabbare än ljushastigheten, åtminstone enligt vad man nu vet. Sen finns det vissa abstrakta begrepp t.ex. fashastighet, som är helt obegränsade, men där är det inte heller fråga om någon energi- eller masstransport.

Tyvärr har jag ingen rabatt på böcker nu längre. Det tycks vara helt omöjligt att erhålla någon sådan.

I ditt brev skrev du om håltagning och då kpm jag att tänka på ett problem, som jag funderat en del över. Men här gäller det borming av mera traditionellt slag.

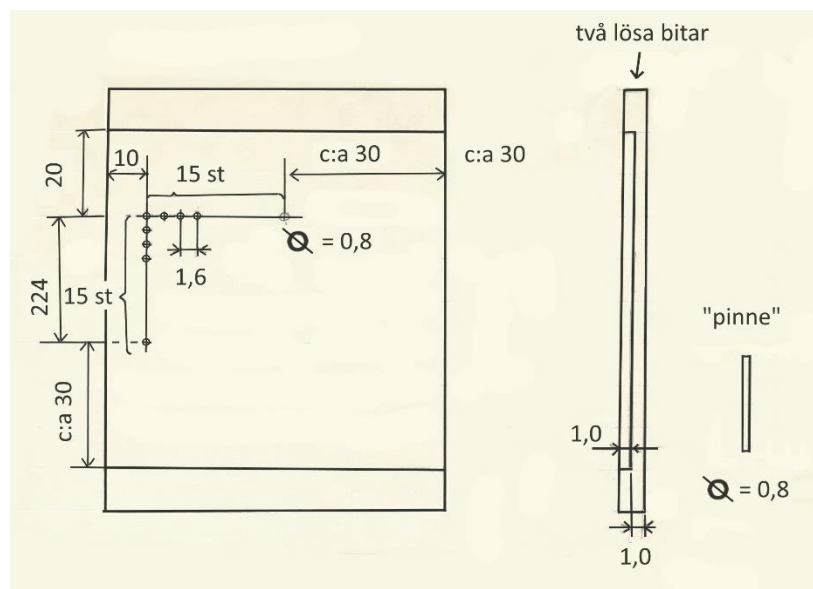

Som synes är det frågan om ett antal små hål (29 st med 0,8 mm diameter). Är det möjligt att göra en sådan med en tolerans (gissningsvis 0,05 – 0,1 mm) att man med blotta ögat uppfattar det som två jämnna rader i rät vinkel mot varandra?

Des avses att perforera papper med hjälp av denna utrustning. Vad kan den tänkas kosta? och var kan den göras?

Just nu är det lite visset med mej, jag är förkyld, näsan rinner och huvudet värker, men det ska väl gå över snart. Nalle och Margareta är i alla fall friska.

Nu äntligen har vi Mamaia-bilderna klara, så om ni kommer ner hit framåt sommaren så får ni se dem. En del blev riktigt bra.

Hur är det med er då? Mår ni bra? Och hur går det med flytt-planerna?

Med hälsningar från oss tre till er i Avesta.

Lasse

PS. Den här gången är i alla arken med från början.

Tyresö 1969-09-21

Hej på er!

Här kommer en försenad födelsedagshälsning, men jag hoppas presenten kom i tid. Vi visste inte riktigt hur mycket du Pappa skriver nu för tiden, men kanske får du användning för dem.

Ja, nog har vi funderat på att byta hus, men vi skyndar långsamt som dom brukar säga. Vi har tittat på rätt så många hus. Så som det ser ut kommer det nog att dröja ett tag innan vi beslutar oss för något. Man kommer ju i alla fall ut och får se en stor del av dom södra förorterna på det här sättet.

Nalle går och spelar i skolan i år också. I år är det klarinett. Instrumentet består av 5 delar, som skall sättas ihop varje gång han skall spela. Vi har suttit och trimmat ihopsättningen så den går bra nu.

Så har vi faktiskt plockat svamp. Det blev bara smörsopp och Karljohansvamp. Dom var stora men ändå mskfria. Vi trodde inte det skulle bli nån svamp en sån här torrsommar.

Krukväxtrena vi fick sist är fortfarande fina. De tyckd trivas.

Nalle och Margareta tackar för sina presenter De var mycket lyckade. Postverket hade naturligtvis Lyckats riva upp ett stort hål mitt i paketet men klänningen var hel och fin så ingen skada hade skett.

Vi har varit på ett möte en kväll förra veckan. Det var för föräldrar med Koreabarn. Tyresö barnavårdsnämnd var inbjudare och två koreaner kom också, en från Koreanska Ambassaden och den andra från Child Placement service i Korea och dom ville väl se vart alla barn därifrån egentligen hamnade.

Med hälsningar från oss fem till er båda,
Lasse

Tyresö 1969-11-24

Hej Pappa!

Tack för ditt brev och gratulationen på födelsedagen. Jag hoppas både Du och Mamma har kryat på er.

Du frågade om min militärtjänst. Efter rekryten var jag nog rätt negativ till det militära, men nu efter 3 veckor utanför Gävle har jag nog blivit rätt så omvänd. Det är ju klart att de bästa förutsättningar fanns, permission och befann mig på jobbet, när för det första vädret var det allra bästa så när som på en dag och den dagen befann jag mig på jobbet, vi hade gäster från Schweiz, och för det andra var maten i det militära utförandet så bra, att jag knappast någon gång tidigare ätit så gott 3 veckor i sträck. Men den största överraskningen var att alla order följdes av förklaringar varför de måste genomföras! Samt förstås att vi fick säga du till befälet.

Hörde att Din operation och läkningen är besvärlig. Vi har en bok av Albert Engström, som kanske kan muntra upp något. Jag vill minnas att både Du och Mamma var intresserade av honom.

Du skrev att Du var facinerad av frågeställningen: "Vad är materia?" Jag tycker också det är en intressant fråga, men det är en intressant fråga, men det är egentligen en något annorlunda fråga som intresserar mej mest, nämligen "vad är tid?"

Jag tycker den frågan är förvånansvärt litet utforskad. Varken fysikaliska mätstorheter eller matematisk beskrivning finns för tiden.

Så en annan fråga som förbryllat mig: "Varför befinner vi oss i ett tredimensionellt rum?" Man kunde ju lika väl tänka sig fyra, fem eller hur många som helst.

Jag kan faktiskt också avsluta mitt brev med månfärden. Dom har just nu landat enligt vad dom säger på radio. Radio ja! Vi orkar inte sitta framför tv-n varje kväll.

Hälsningar från oss 5

Lasse

Hej Pappa!

Tack för det långa brevet. Jag får en känsla av att jag själv borde läsa om Gerholms bok, när jag läser Ditt brev. Hans bok besvarar så många intressanta frågor i den moderna fysiken. Ibland undrar jag hur mycket man någonsin kan förstå det krökta rummet och tiden som fjärde dimension. Var och en som funderat över dessa frågor har väl några frågor som upplevs mest förbryllande.

För mej är det mest skillnaden mellan å ena sidan "det matematiska rummet" med komplexa mångdimensionella vektorer och å andra sidan "det fysikaliska rummet" med tre reella dimensioner och tiden, som förbryllar.

Visst kan man som fysikerna säga att de fyra dimensionerna är en egenskap hos materien, men då uippkommer genast frågor:

- Hur skall den materietomma rymden uppfattas, har den fler dimensioner?
- Och varför har ingen fysikalisk företeelse upptäckts mer färre än fyra dimensioner?

Det är ju i alla fall tämligen enkelt att rita en bild av en fyr-dimensionell kub. Så här till exempel:

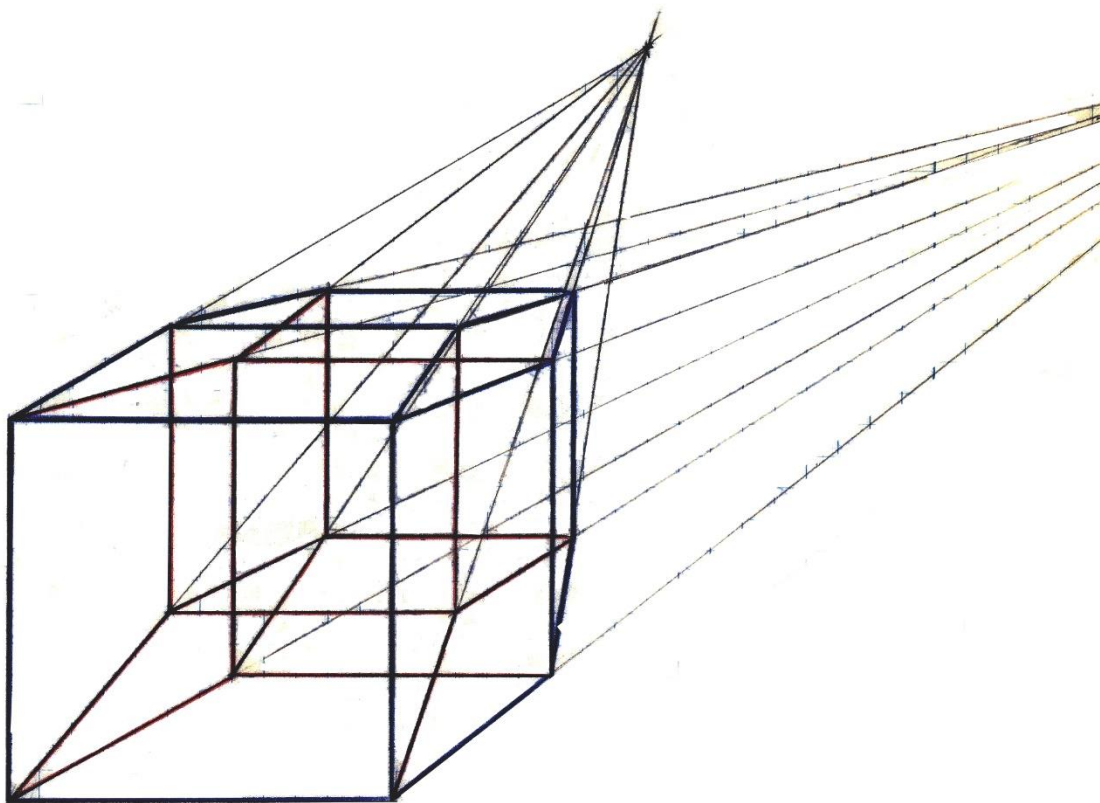

Nästan lika enkelt vore att göra en tredimensionell modell av den fyrdimensionella kuben. Naturligtvis bevisar detta ingenting. Lika litet får man ut av att beskriva det i ord: en 3-dimensionell kub är en volym som har 6 kvadrater som begränsningsytor, därav följer att en 4-dimensionell kub är en kropp som har 8 kuber (tredimensionella kuber) som begränsning mot yttvärlden.

Men ändå om man tar denna beskrivning i tankarna, samtidigt som man betraktar figuren, så tycker jag nästan att man förstår något?

Som du väl räknat ut har vi åkt omkring litet i vår bil. Det är faktiskt ganska mycket nytt vi sett på det sättet. Vi har bara tankat en gång förra året, därför tänkte jag Du kunde överta kvittot, för Du tankar väl hos OK, och Du lämnar väl in kvittona också? Hittills har vi bara åkt några småturer med bilen,

den längsta är cirka 5 mil. Framåt våren och sommaren, när väglaget blivit bättre blir det väl längre turer och då kommer vi kanske ner till Borås över någon helg. Så blir det naturligtvis mycket lättare för oss att besöka Kolarbo i fortsättningen.

Här på LM Ericsson har vi anställningsstopp och det betyder förstås, att vi sakta blir färre, men att samma mängd arbetsuppgifter finns. Man hoppas väl på en rationaliseringsvinst. M

Nu är det ju troligt att alla som vill jobba redan jobbar för fullt och dom som inte gör det lär man knappast kunna ändra på nu heller. Om en rationaliseringsvinst därför skall uppnås förutsättes antingen att det jobb som med färre personer inte hinns med är onödigt, eller att de personer som slutar är sådana som i alla fall inte uträttar något. Och som jag förstår är båda dessa fallen osannlika. Ibland kan man inte annat än hysa ett stilla tvivel om riktigheten i planeringen.

I övrigt har inte så mycket nytt hänt här hos oss. Vi sitter mest och glor på TVn och ödar bort största delen av de kvällen, som skulle kunna användas till något mera intressant.

Jo, jag måste hälsa till Er båda från hela familjen, Gunilla har sagt att jag inte får glömma att tala om att hon varit och dragit ut en tand. Det är ju en stor händelse för henne.

Hälsningar

Lasse

Tyresö 1974-12-12

Hej!

Jag såg att du är sjuk. Du skrev ju – nej, mamma skrev om det i ett brev till Camilla. Självt har jag tydligen dragit på mig en ordentlig förkylning med feber, hosta och huvudvärk (influensa?), så går jag inte till jobbet i morgon. Jag hoppas du tar det lugnt en tid så du blir bra i magen.

Du undrar kanske varför jag skriver just nu? Ja, jag såg i tidningen att Tor Ragnar Gerholm nyligen i de så kallade energiprognos-utredningen beskrivit ett tänkt framtida högenrgisamhälle. Nu fick jag i min hand två tidningsartiklar om detta, som du kanske har intresse av att se.

Här har det i övrigt inte så mycket hänt. Jag har lånat om några mikrofilmsrullar för 4:e gången nu. De är från Blekingen förstås. Och faktiskt hittade jag flera nya namn och kom för Jämjö's del för första gången ned på 1600-talet med bonden Mårten Trulsson och hans hustru Kierstin Nilsson.

Men, som förut kvarstår frågetecknen kring Magnus Blomster. Han kallades Copvardie karl eller Cophardie Båtsman, så man förstår att han arbetade inom handelsflottan. Vi har slagit i lexikon och fått reda på att kofferdie betyder köpfärd (kommer från holländskan) och avser handelsfartyg.

Nåväl angående Blomster är följande känt:

- Magnus Blomster och Rebecka Jonsdotter, födda ca 1760-1766, okänd ort
- ej känt varoch när de gift sig
- bodde under årde 1788 – 1790 i Christianopel
- fanns på okänd ort 1791 – 1792
- bodde i Jämjö 1793 – 1795
- bodde i Karlskrona 1798
- bodde i Jämjö 1802, Rebecka Jonsdotter finns angiven med sina barn.
Dock har prästen tillagt: ”Mannen rymd, vistas i Lösens församling”
- Magnus Blomster har ej funnits trots att jag gått igenom många församlingar avseende åren 1800 -1810.

Jag det var ungefär vad jag kommit på att skriva. Jag får väl skylla på huvudvärken om något blivit osammanhängande.

Till sist vill jag hälsa och tacka för allt och från alla. Flickorna skulle ha skrivit och tackat för sina presenter, men de är varje kväll i skolan på träslöjden och tillverkar julklappar, så det dröjer kanske något.

Hälsningar

Lasse

P.S. Spar gärna kuvertet och frimärkena tills vi kommer.

Yxtaholm 1975-01-28

Hej Pappa!

Jag hoppas du mår bra. Jag har blivit skickad på kurs. De3n har börjat idag, så det är svårt att säga så mycket om den, och inte är det väl så viktigt heller.

Det är lättare att tycka något om saker som hände längre tillbaka. I mitt förra brev skrev jag lite om vad jag minns från Skogsbo. Sen dess har jag lite då och då kommit att tänka på små andra episoder.

En gång var vi till Nävden och badade, jag var nog ganska liten för jag minns att jag fick "rida" på din rygg medan du simmade ut en bit. Så minns jag förstås abborrarna, som vi metade. Alla var fulla med vassa hårda fenor, dom var små och besvärliga att rensa, men dom smakade mycket bra.

Dom där blommorna kring järnvägen i Månsbo, minns du dem? Dom ser ut som prästkragar utan den vita dele av blomman. Det var fullt av dem kring järnvägen. Sen var det alla dom där tyska järnvägs-vagnarna, som kom dit och som verkade väldigt mystiska och intressanta. Dom var alla lastade med säckar med ett saltliknande material i. Vi brukade också skriva upp nummer på vagnar och lok i en liten bok som man hade i fickan. Jag vet inte hur många sådana små anteckningsböcker jag tappade bort under dom åren, men det var något av en tragedi varje gång.

Jag skrev om en dröm i förra brevet. Egentligen var det en dröm till som upprepades några nätter. Den var inte alls otäck, men den upprepades ofta. Det började som en cykekfärd, som så småningom ledde nedför Månsbobacke mot bron. När man kom ut på bron så var den trasig, stora delar saknades. Färden fortsatte utför brokanten, och avslutades som en skridskoåkning på isen. Hela drömmen var så enkel att det är svårt att förstå varför den upprepades så ofta. På något sätt verkar det ju mera naturligt att mardrömmar envist upprepar sig.

Till sist är det en mera aktuell sak jag skulle vilja berätta. Du vet ju att jag i släktforskningen börjat titta på vår egen släkt. Naturligtvis skulle ag väl kunnat bara läsa Björns forskningar, men faktum är att man har svårt att lära sig sammanhangen om man inte själv arbetat med att leta fram fakta ur dom olika längderna. Sen har det varit intressant att jämföra rönen från Blekinge (Margaretas släkt) med andra landsändar. Uppgifterna i Blekinge är utan undantag mycket knapphändiga, ofta står en sak bara nämnd med en enda rad, medan i Folkärna och By, som jag tittat på nu på slutet, alla uppgifter är försedda med ordentliga utredningar om släktskap, yrken, platser vid olika tidpunkter och även en del om personernas karaktär. Jag tror inte jag kommer att hitta så värst mycket som inte Björn hittat tidigare. Om man går 9 generationer tillbaka så får man över 1000 personer och det blir nästa svårt att förstå att man har så många förfäder.

Jag vet inte om du är kvar på sjukhuset nu, men brevet går nog fram i alla fall. Hälsa Björn och Mamma också!

Lasse

till Inga från Lars

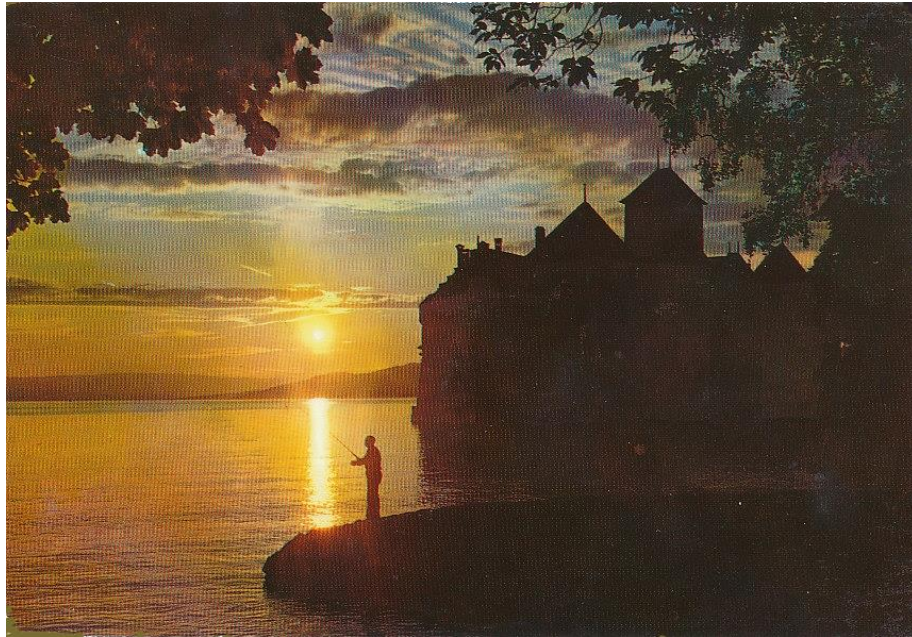

Hej!

Det har varit jobbigt här. Och så jäktar vi runt och försöker få se litet av Schweiz, när jag får någon tid över. Nu skall vi snart vara tillbaka u Tyresö igen, och då ska vi väl få mera tid att leva normalt. När vi träffas så ska vi försöka ge lite bättre bild av våra erfarenheter härnere.

Många hälsningar

Lasse

Naantali 1976-07-30

från Lars, Margareta, Gunilla och Camilla till Inga



Hej!

Dom hade utfärdat stormvarning för i dag, men mindre vågor än i dag har nog inte förekommit. Vi har varit i matsalen och smort i oss ett jättesmörgåsbord, så nu sitter vi bara här och orkar inte ens röra oss. Nog var det väl lite hälsosammare i Kolarbo?

Många hälsningar från oss 4. Nalle är fortfarande i Tyresö.

Lasse

douglas, Isle of Man 1980

från Lars till Inga

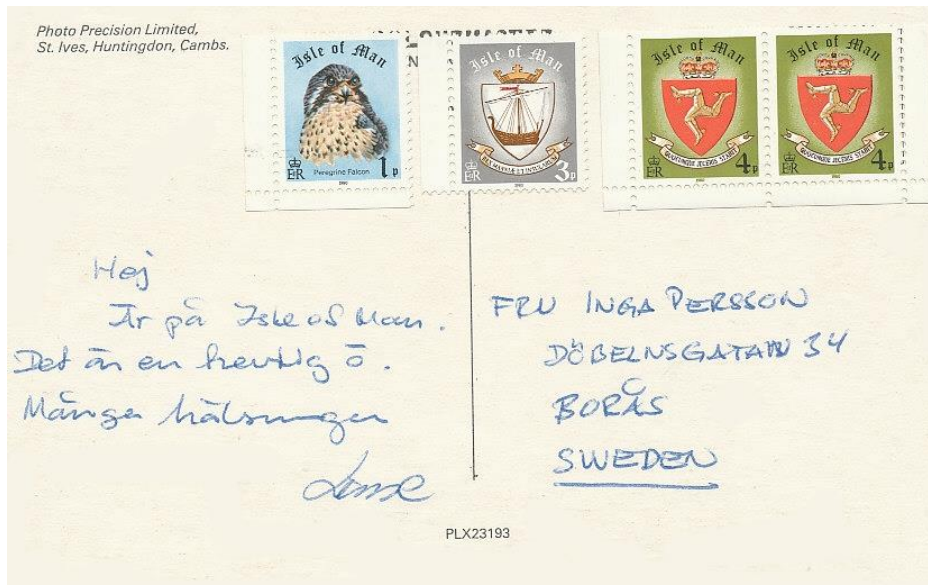
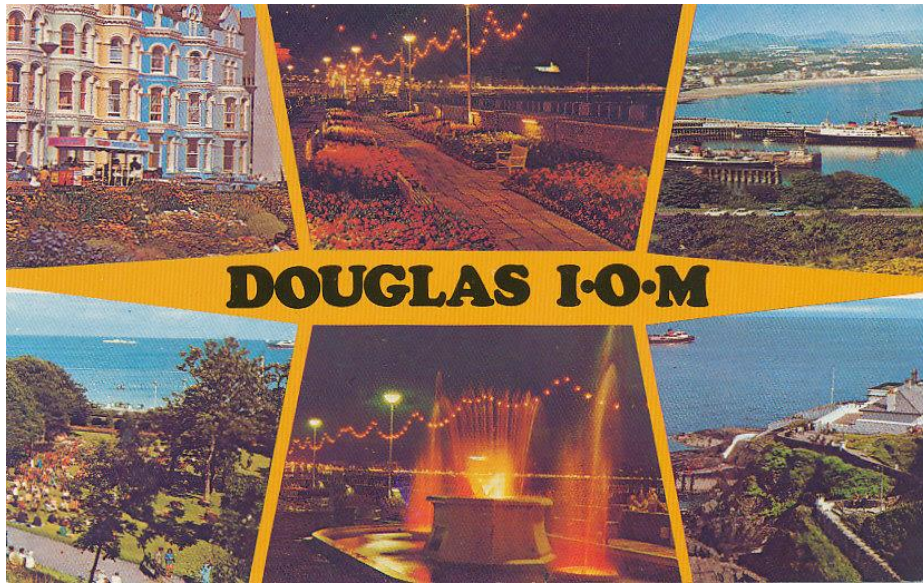

Washington 1982-12-04

från Lars till Inga

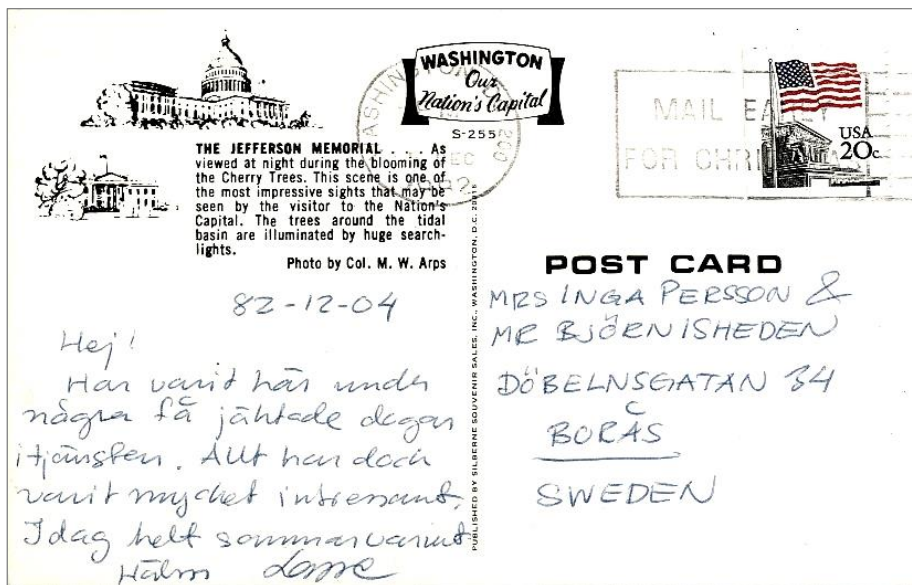
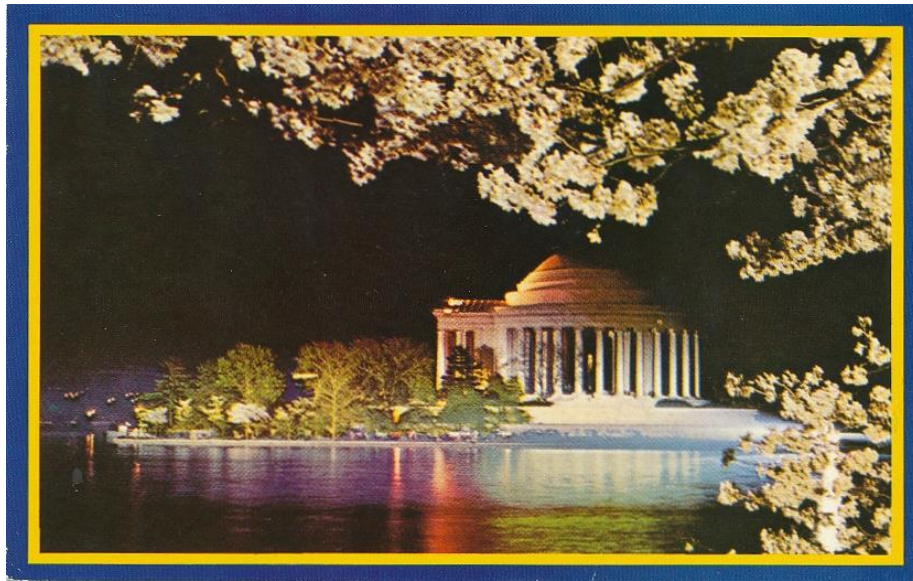

Hej!

Har varit här under några dagar i tjänsten. Allt har dock varit mycket intressant, Idag helt sommarvarmt.

Hälsningar

Lasse

från Lars till Inga

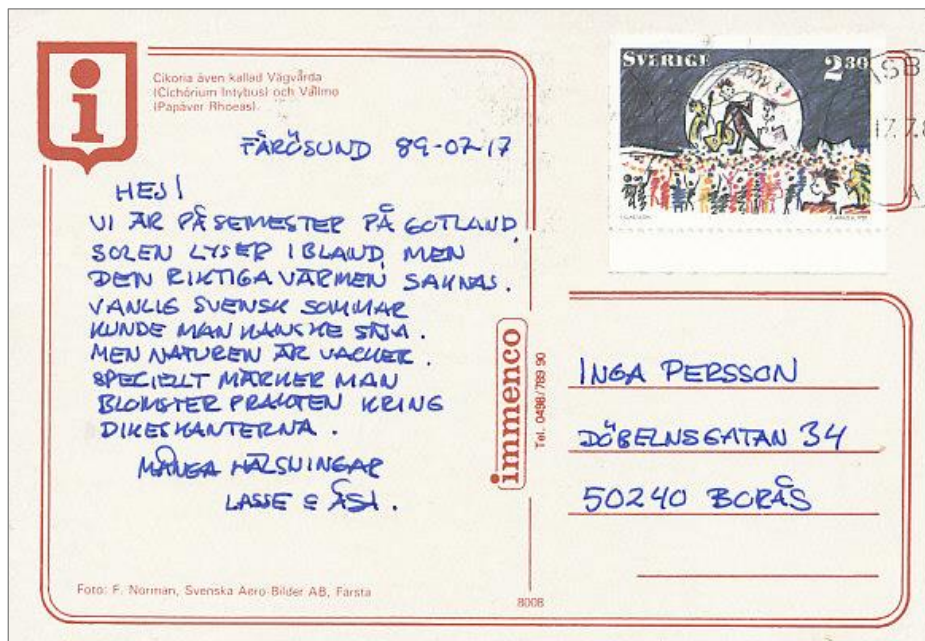

Monte Carlo 1988-08-12

från Lars till Inga

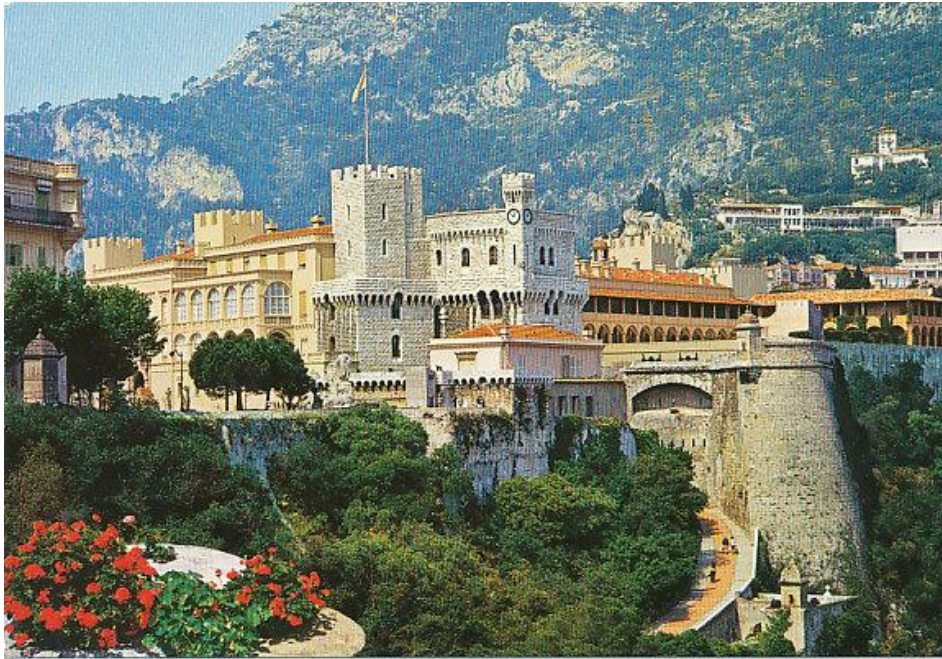

från Lars till Inga



Hej.

Tunisien är varmt och skönt, sandstrand och fint vatten, människorna verkar vänliga och det är en trevlig stad med många restauranger och en del affärer. Hittills ingen magsjuka och inte någon för kraftig solbränna.

Hälsningar
Lasse

från Lars till Inga



LONDON-LÖRDAG

HEJ!
SOM NI SER HAR VI BESÖKT
THE NATIONAL GALLERY. FÅ
SÅDE KONSTEN OCH DEN VACKRA
HÖSTSOLEN LYSER ÖVER OSS.
VÄDRET KUNDE KNAPPAST VARA
BÄTTRE, +20°C VARJE DAG.
VI HAR SKAFFAT OSS Buss-
kortet och flackar runt
och tittar på allt här i
LONDON,
MÅNSA HÄLSNINGAR FRÅN
ÅSA O LASSE

THE NATIONAL GALLERY

19
SUNNY AGE X 10
ROYAL MICROSCOPICAL SOCIETY
1830-1882

4p

INGA PERSSON
Björn Isheden
Döbelnsgatan 34
50240 Borås
SWEDEN

Paul GAUGUIN (1848-1903)
A Vase of Flowers
Canvas, 64 x 74 cm

Card No. 1242
Printed in Great Britain
© National Gallery Publications Ltd

från Lars till Inga

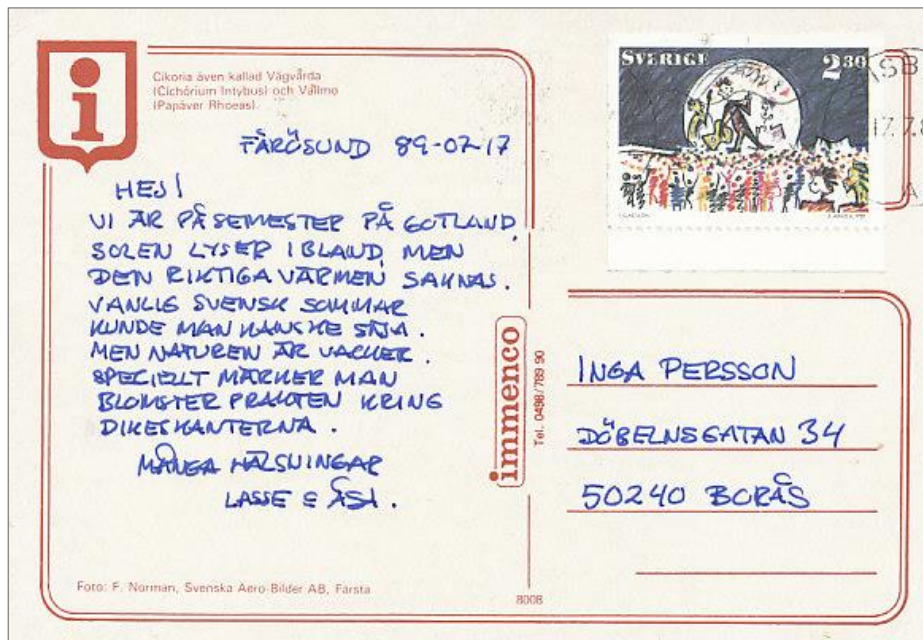

från Lars till Inga

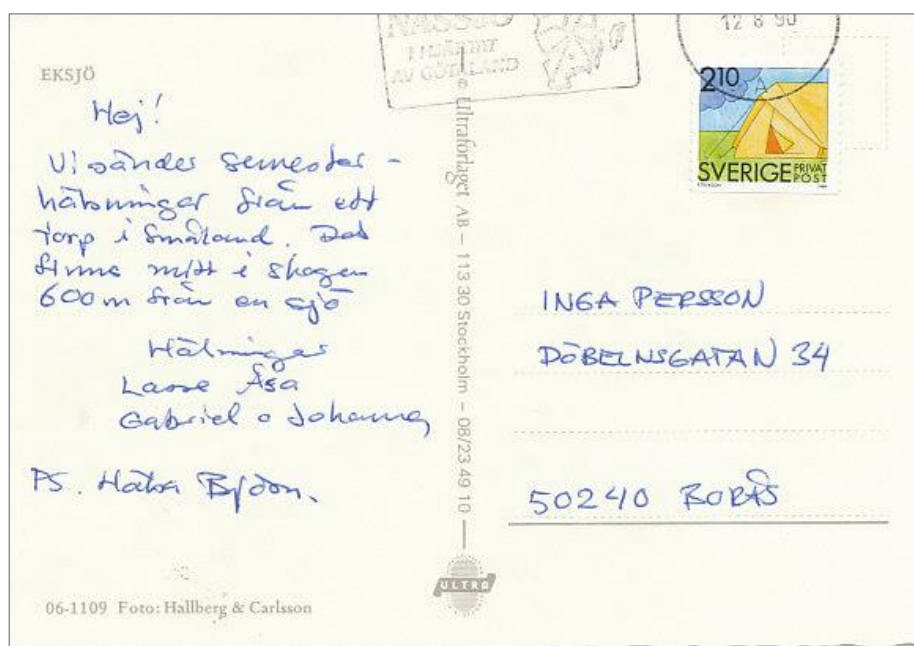

Hej!

Vi sänder semesterhälsningar från ett torp i Småland. Det finns mitt i skogen 600 m från en sjö.

Hälsningar

Lasse, Åsa, Gabriel och Johanna

P.S. Hälsa Björn

från Lars till Inga

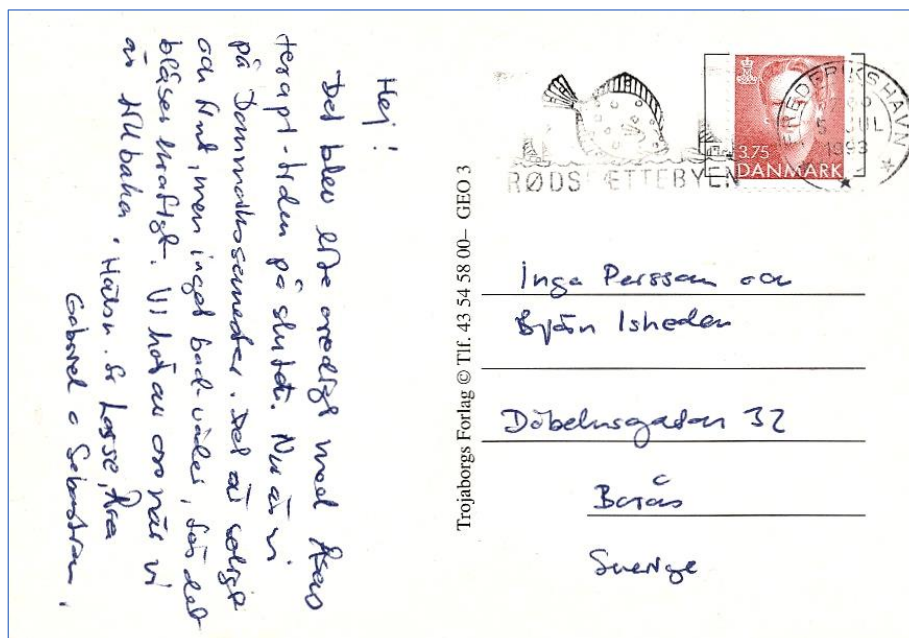

Hej! Det blev lite oredigt med Åsas terapi-tider på slutet. Nu är vi på Danmarkssemester. Det är soligt och fint, men inget badväder, för det blåser kraftigt. Vi hör av oss när vi är tillbaka.

Hälsningar från
Lasse, Åsa, Gabriel och Sebastian.

från Lars till Inga

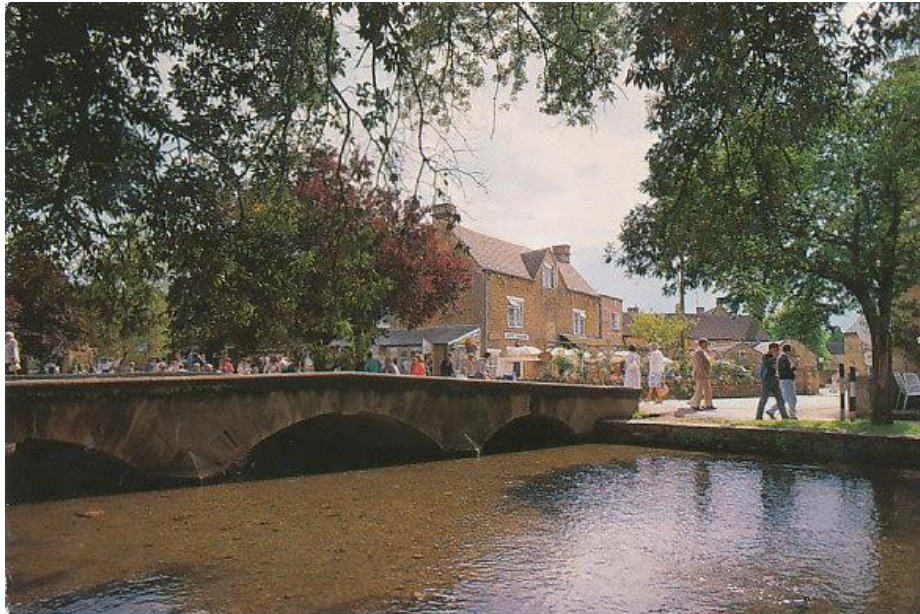

The River and Craft Cottage, Bourton-on-the-Water, Gloucestershire.

Photo: D. Noble, John Hinde Studios.

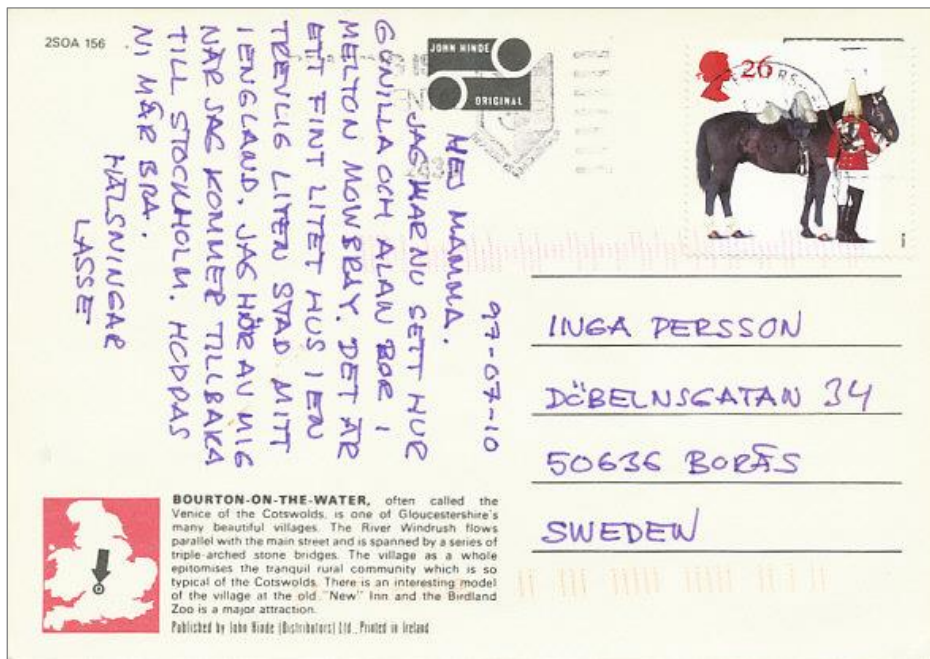

från Lars till Inga

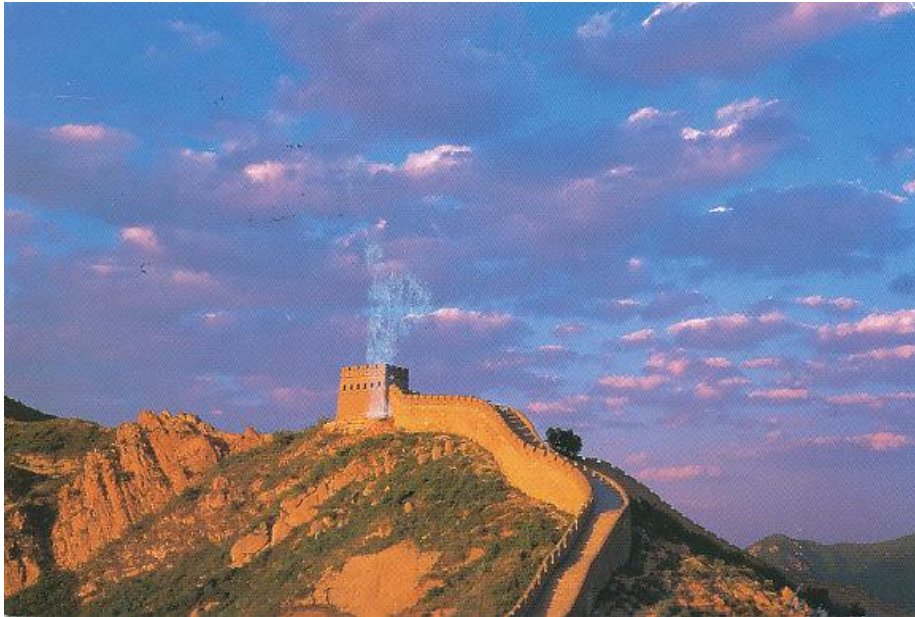

Prag 2000-05-02

från Lars till Inga



Hej!

Tack för senast. De var så trevligt att få följa med Lars och hälsa på dig. Jag hoppas att värken i ryggen gått över. Bussresan hem gick mycket bra. Ha de så bra tills vi ses igen.

Kram

Yvonne och Lars

från Lars till Inga



Posten, Vasastan skriver: "Okänd på Döbelngatan i Stockholm. Kan det vara Döbelnsgatan Borås eller Uppsala?" Kortet kom fram till min mor.

Hej!

Sänder en hälsning från Prag. En vacker stad med många intressanta byggnader, fin arketur. Vädret är soligt och mycket varmt. I morgon skall vi gå på en Mozartkonsert. Spännande!

Ha det så bra. Hälsningar.

Yvonne och Lars

från Lars till Inga

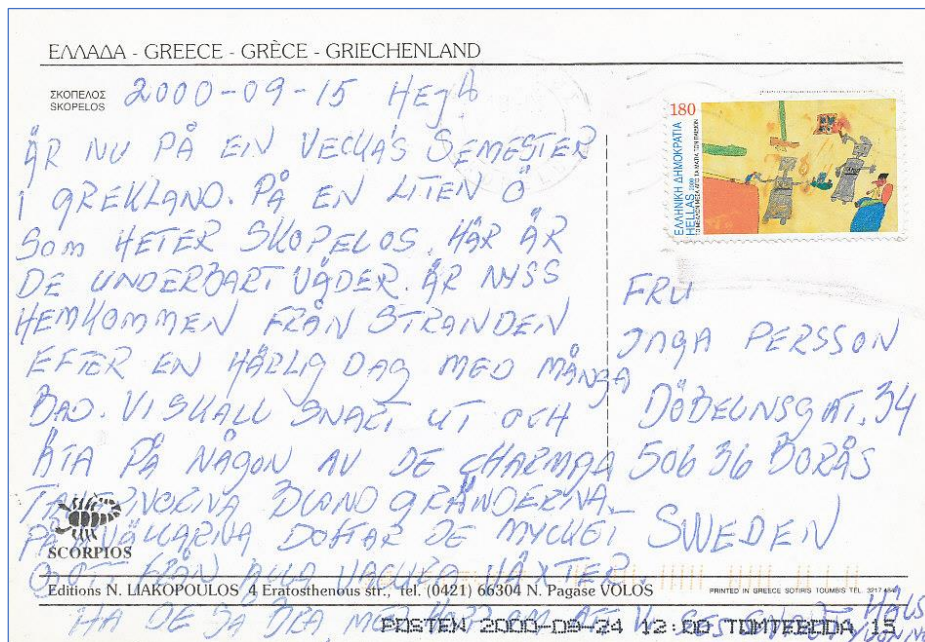
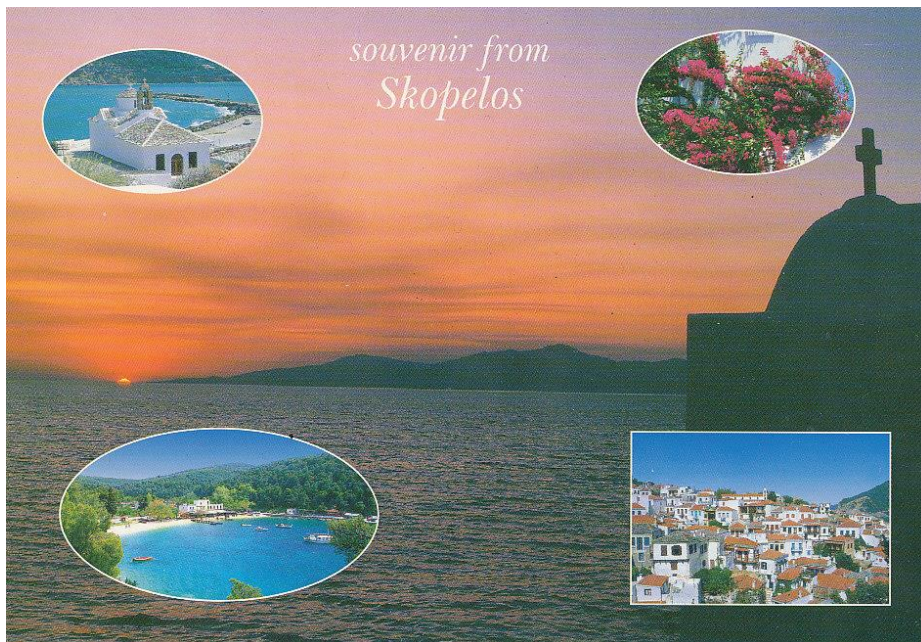

Hej!

Är nu på en veckas semester i Grekland på en veckas semester i Grekland på en liten ö som heter Skopelos. Här är det underbart väder. Är nyss hemkommen från stranden efter en härlig dag med många bad. Vi skall snart ut och äta på någon av de charmiga Tangzorna. Bland gränderna på kvällarna doftar det mycket gott från alla vackra växter. Ha det så bra. Med hopp om att vi ses snart.

Hälsningar
 Yvonne

från Lars till Inga

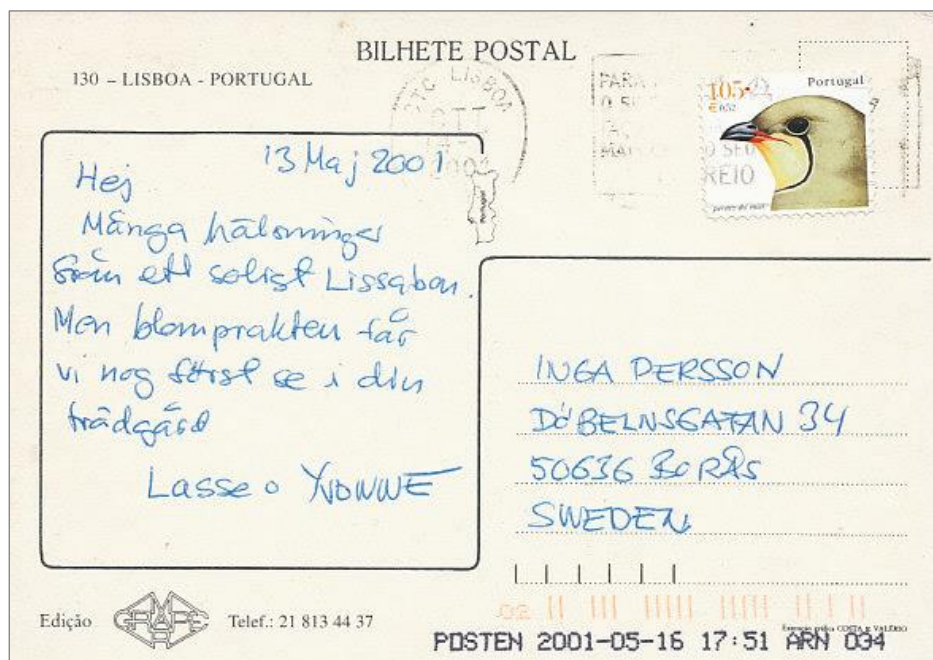
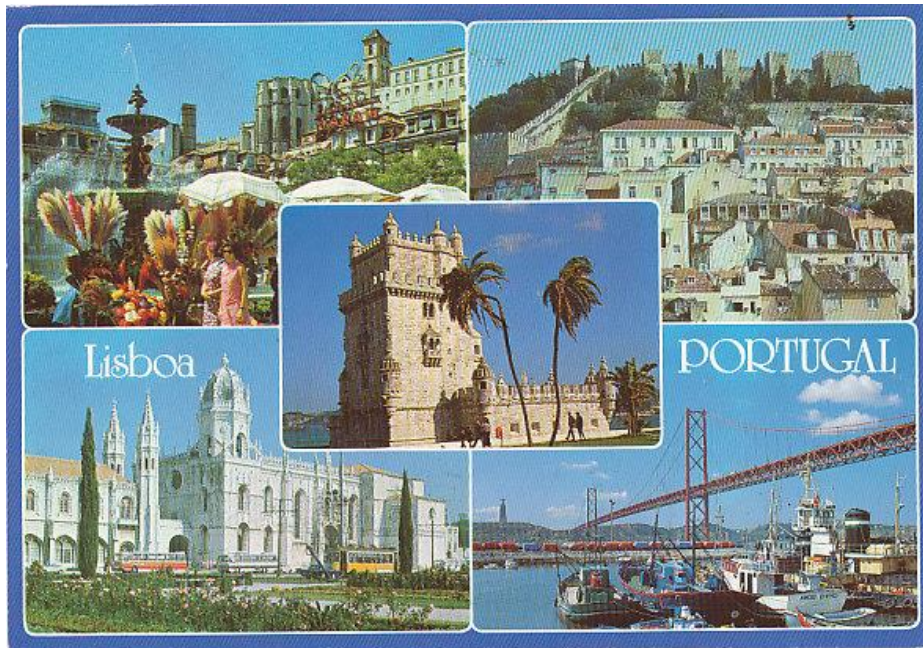

Hej

Många hälsningar från ett soligt Lissabon. Men blomprakten får vi nog först se i din trädgård

Lasse och Yvonne

från Lars till Inga

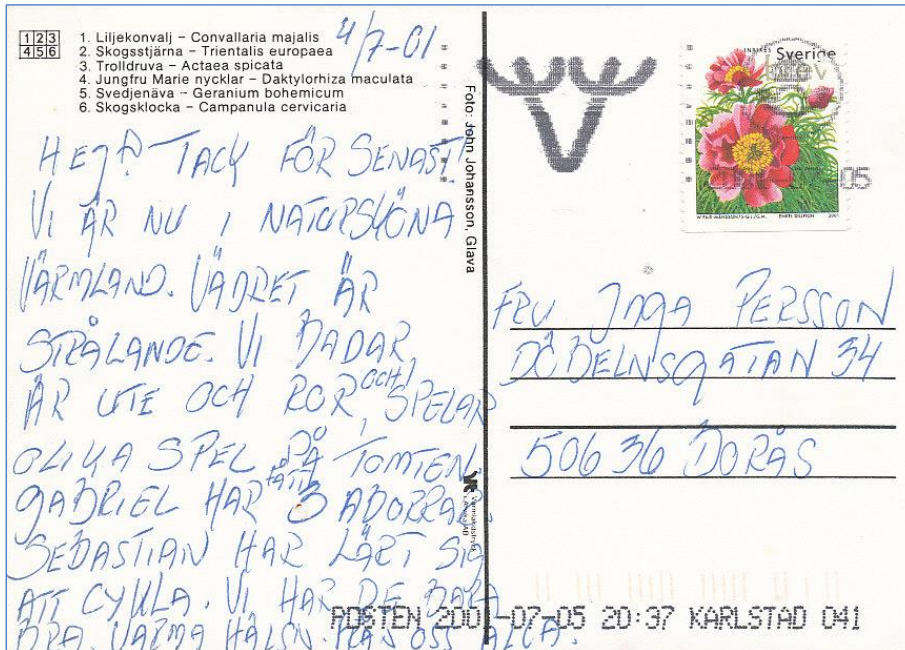
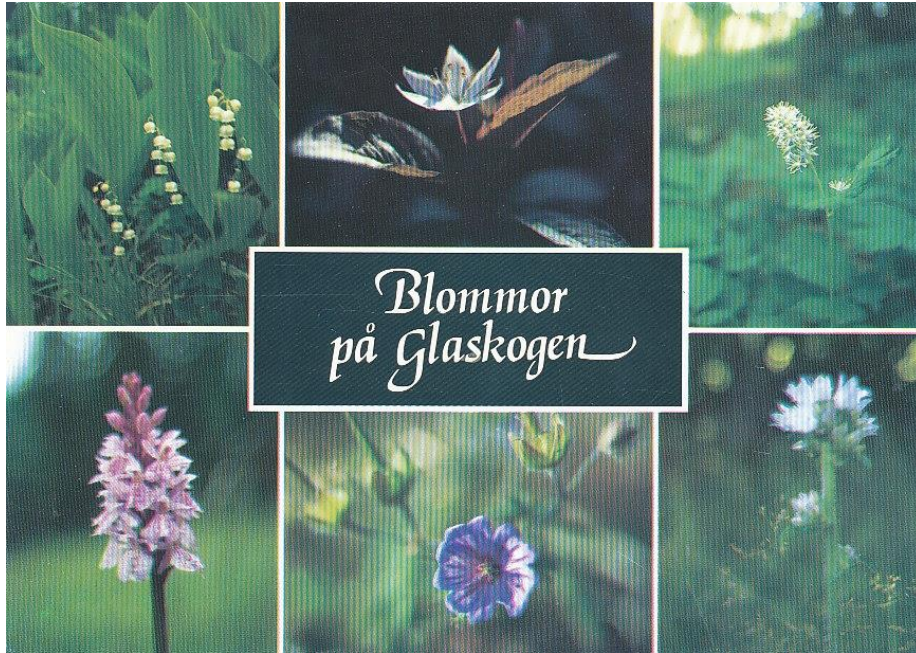

Hej! Tack för senast! Vi är i natursköna Värmland. Vädret är strålande. Vi badar, är ute och rör och spelar olika spel på tomten. Gabriel har fått 3 aborrar. Sebastian har lärt sig cykla.. Värma hälsningar från oss alla.

från Lars till Inga

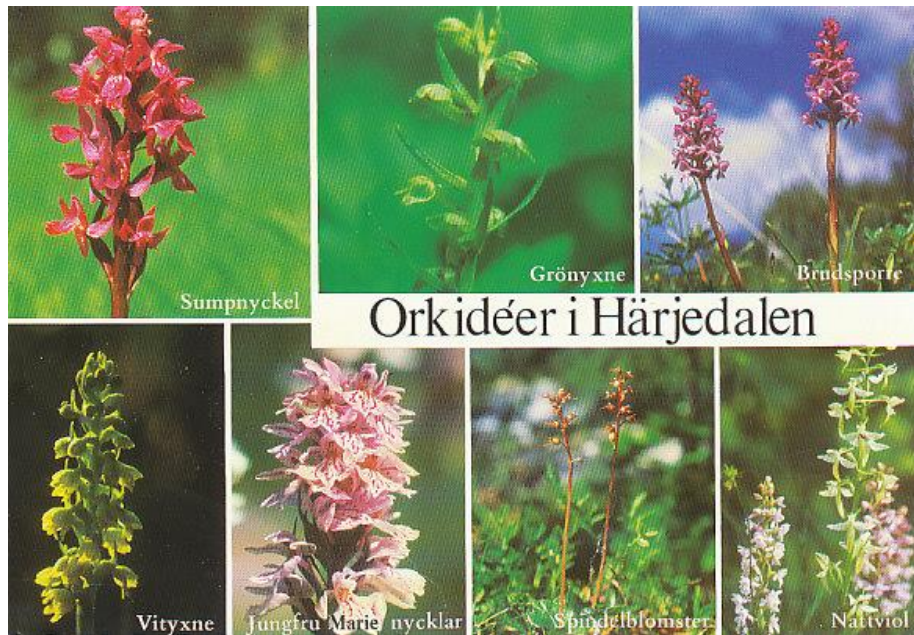

från Lars till Inga

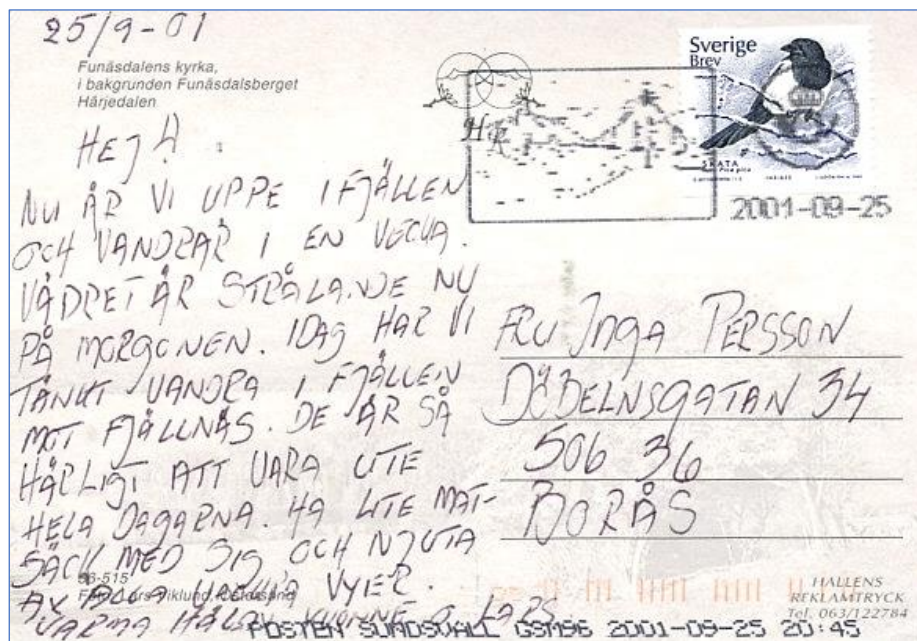
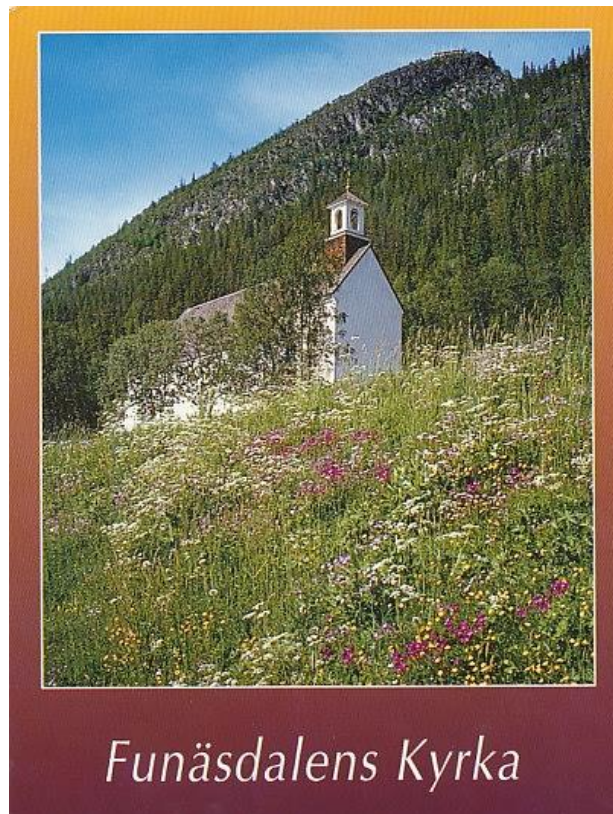

Hej! Nu är vi uppe i fjällen och vandrar i en vecka. vädret är strålande nu på morgonen. Idag har vi tänkt vandra i fjällen mot Fjällnäs. De är så härligt att vara ute hela dagarna. Ha lite matsäck med sig och njuta av alla vackra vyer

Varma hälsningar
Yvonne och Lars

från Lars till Inga

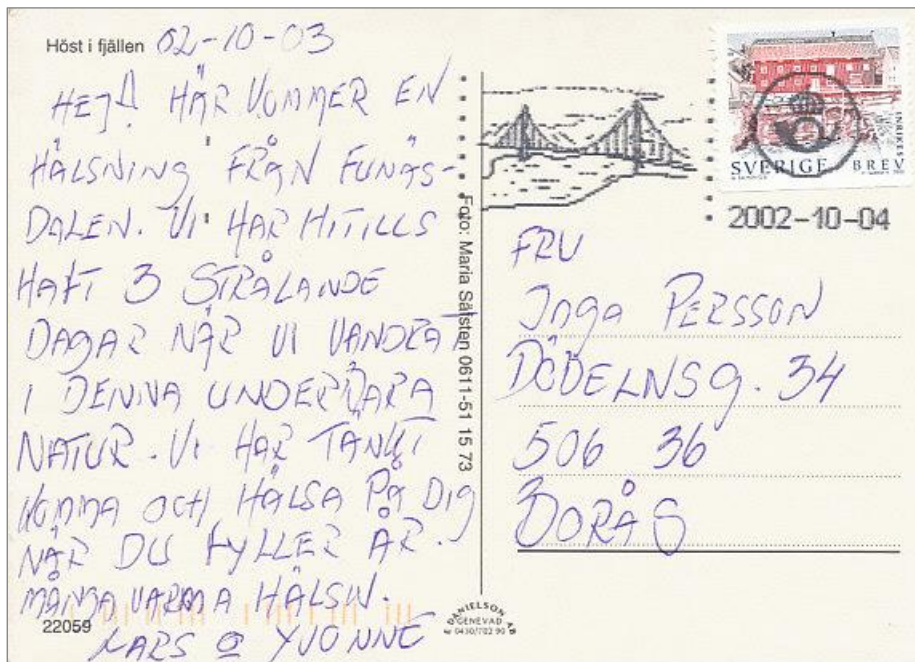

Hej!

Här kommer en hälsning från Funäsdalen. Vi har hittills haft 3 strålande dagar när vi vandrat i denna underbara natur. Vi har tänkt komma och hälsa på dig när du fyller år.

Många varma hälsningar

Lars och Yvonne

från Lars till Inga

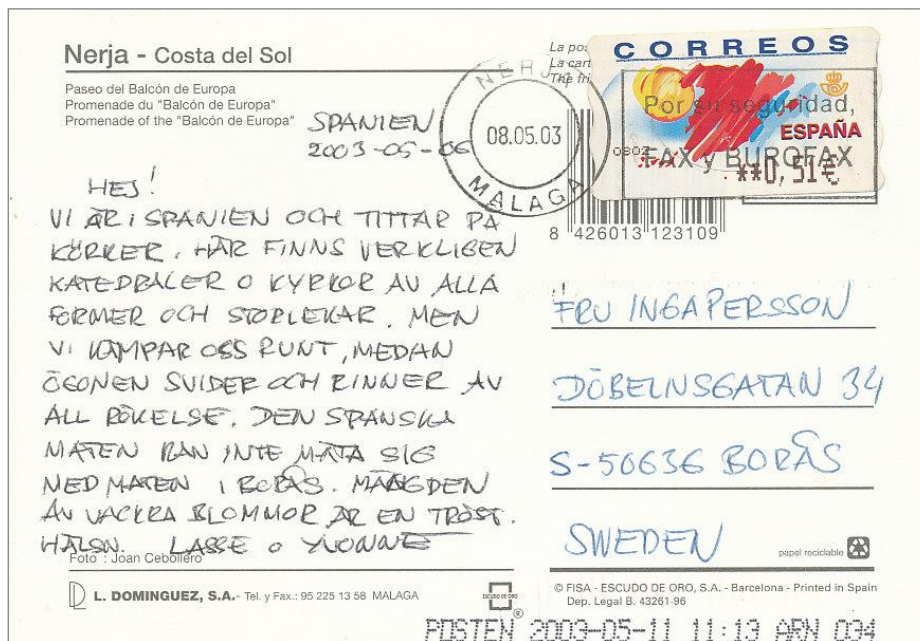

från Lars till Inga

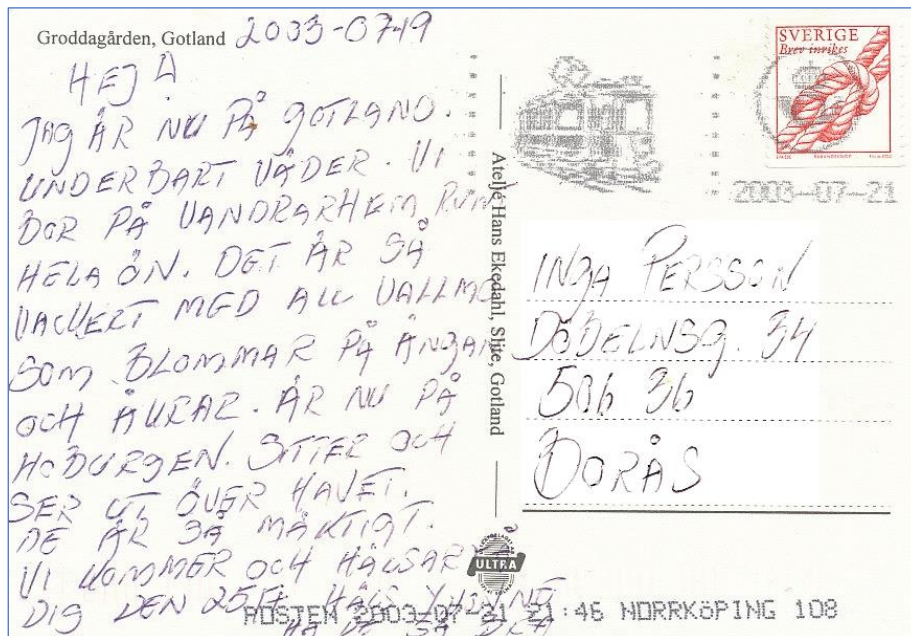
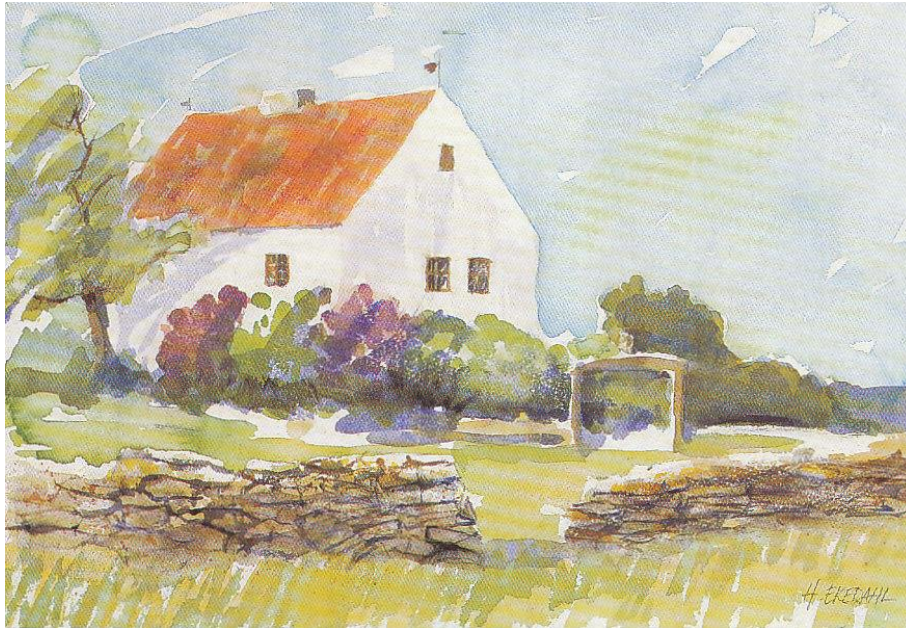

Hej! Jag är nu på Gotland. Underbart väder. Vi bor på vandrarhem på hela ön. Det är så vackert med all vallmo som blommor på ängar och åkrar. Är nu på Hoburgen. Sitter och ser ut över havet. det är så mäktigt. Vi kommer och hälsar på dig den 25e.

Hälsningar
Yvonne

från Lars till Inga

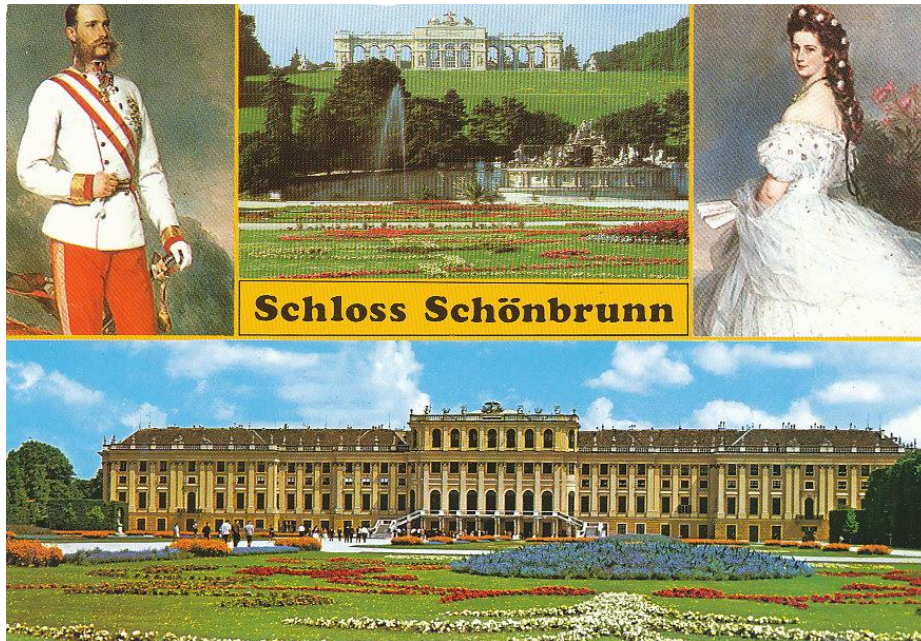

från Lars till Inga

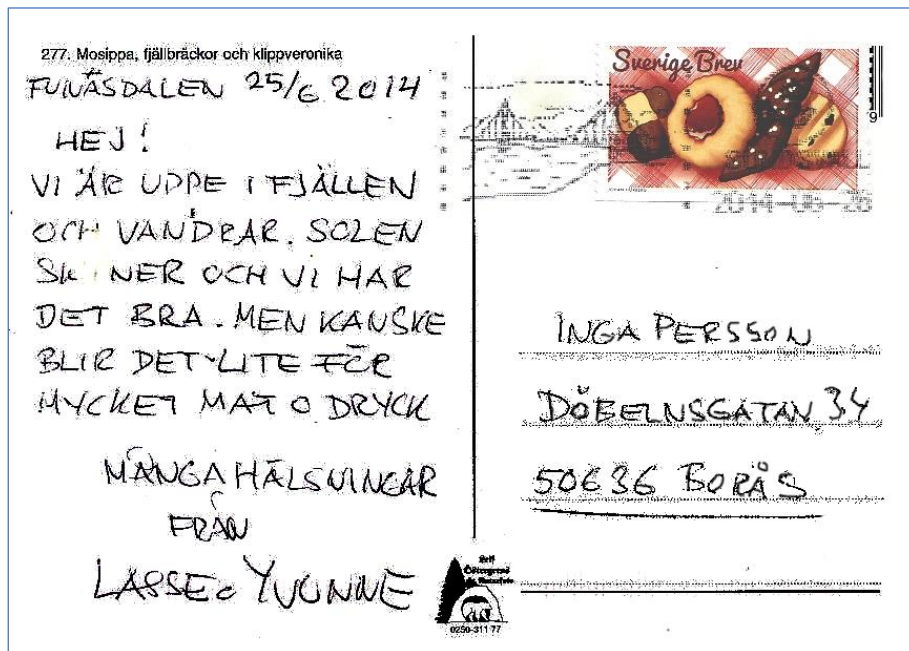
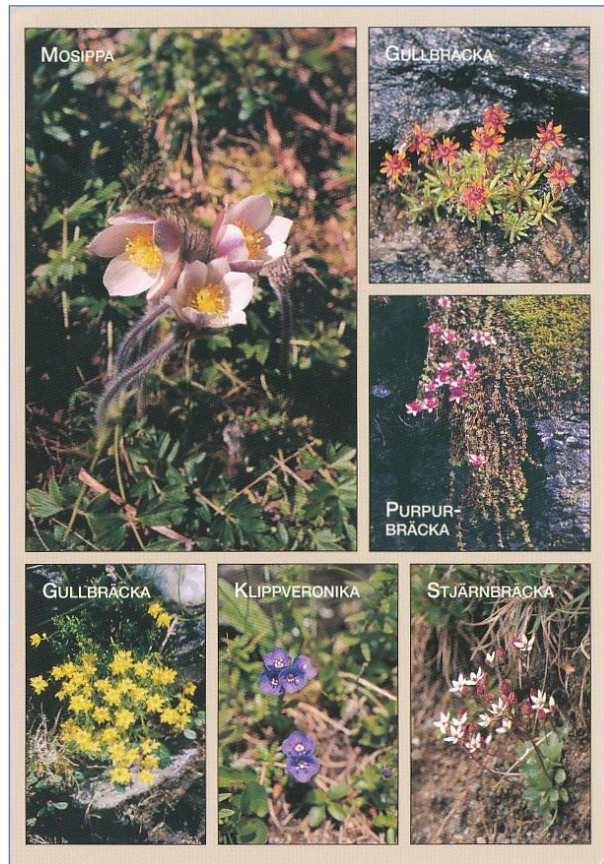

från Lars till Inga

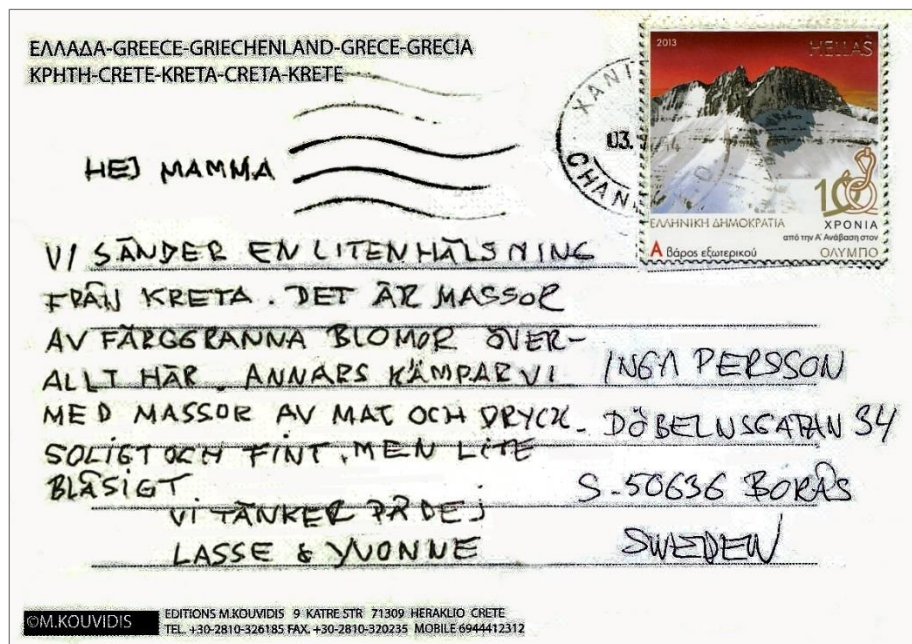

från Yvonne till Inga

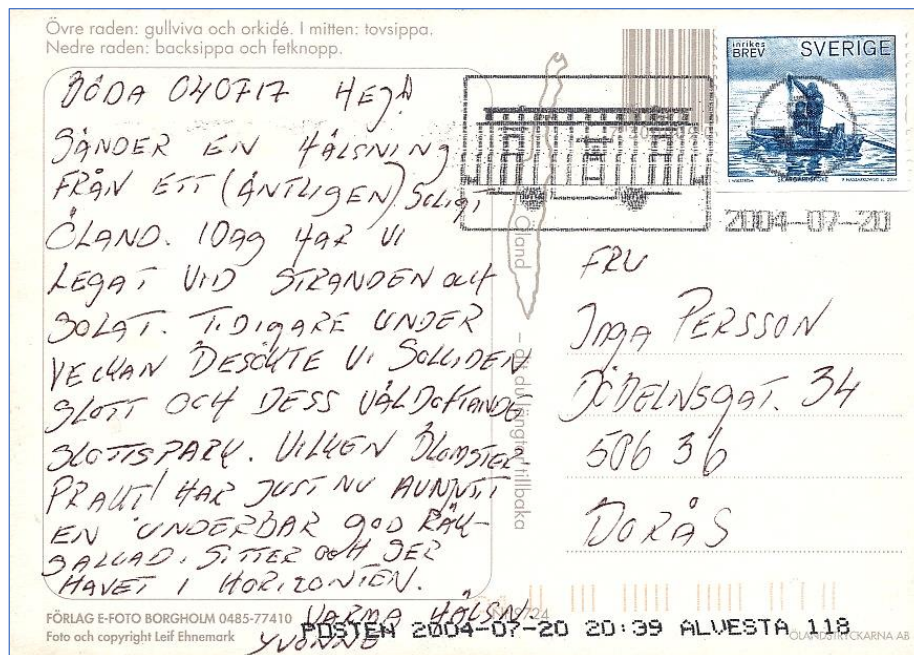
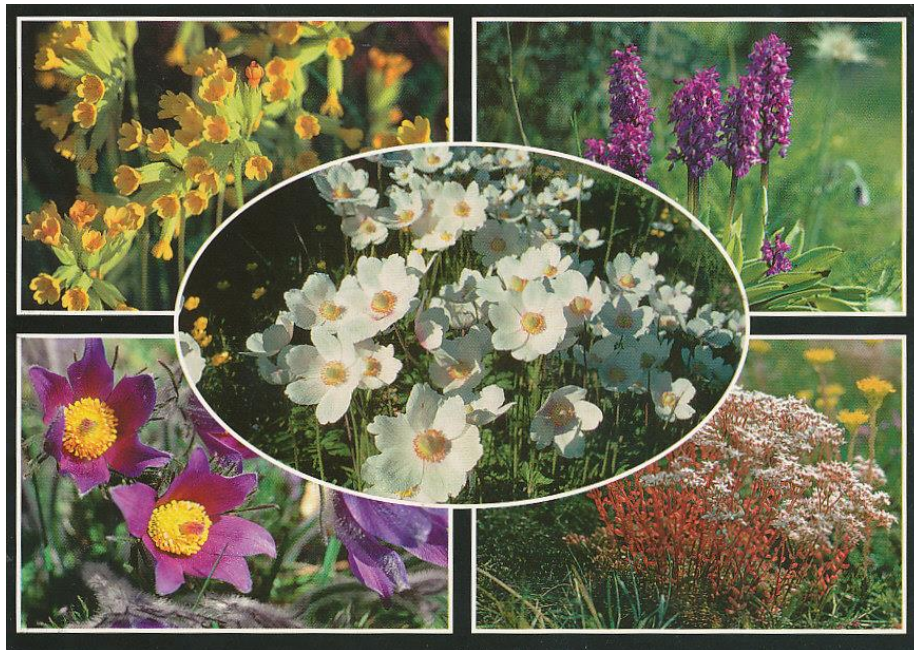

Hej!

Sänder en hälsning från ett (äntligen) soligt Öland. Idag har vi legat vid stranden och solat. Tigare under veckan besökte vi Solliden och dess väldoftande slottspark. Vilken blomsterprakt! Har just nu avnjutit en underbar god räksallad. Sitter och ser havet i horisonten.

Varma hälsningar

Yvonne

från Lars till Inga



från Lars till Inga

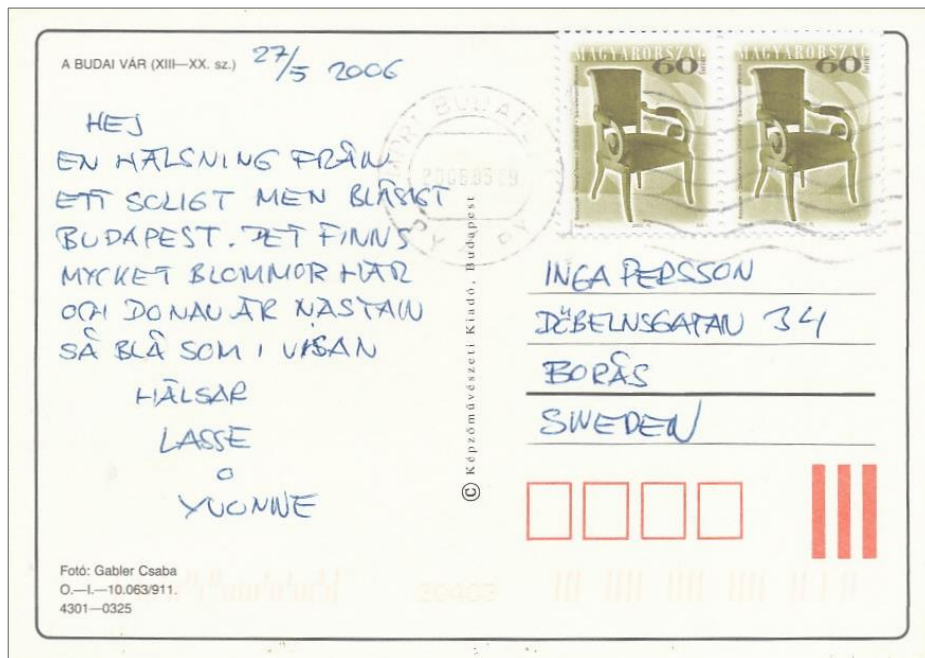
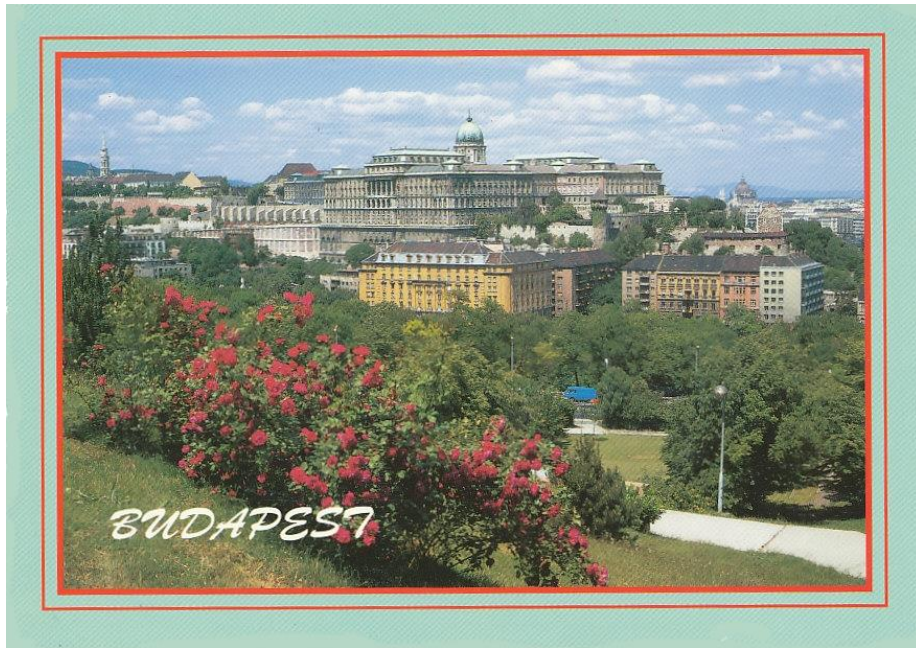

från Lars till Inga



Манастир Ђелије, Ваљево – Србија (XIV век)

VALJEVO den 2006-06-30

HES!

YUCKNE OCH JAG HAR BLIVIT
 NERBJUDNA TILL DANKAS
 FÖRÄLDRA I SERBIEN. HENNES
 PAPPA ÄR EN BETYDELSEFULL
 MAN HAR PÅ ORTEN, VI HAR
 VÄRMEBÖJLA OCH TILLBRINGAR
 MESTA TIDEN VID SWIMMING
 POOLEN. ALLA HÄR HÄLSAR
 ÄVEN DANIEL OCH OFIA.
 HOPPAS ALLT ÄR BRA I BORÅS
 HÄLSNINGAR
 LASSE o YUCKNE

ПОШТА

14000 Valjevo 1

8815 30.06.06 12h

4g

*46,00

Vojislav Manja

JRC

INGA PERSSON

DÖBELNSGATAN 34

50636 BORÅS

SWEDEN

Слайдови, дизајн и припрема Агенција ВАЉЕВАЦ; штампа ЖИМИСИ-Графостил

London 2006-07-14

från Lars till Inga

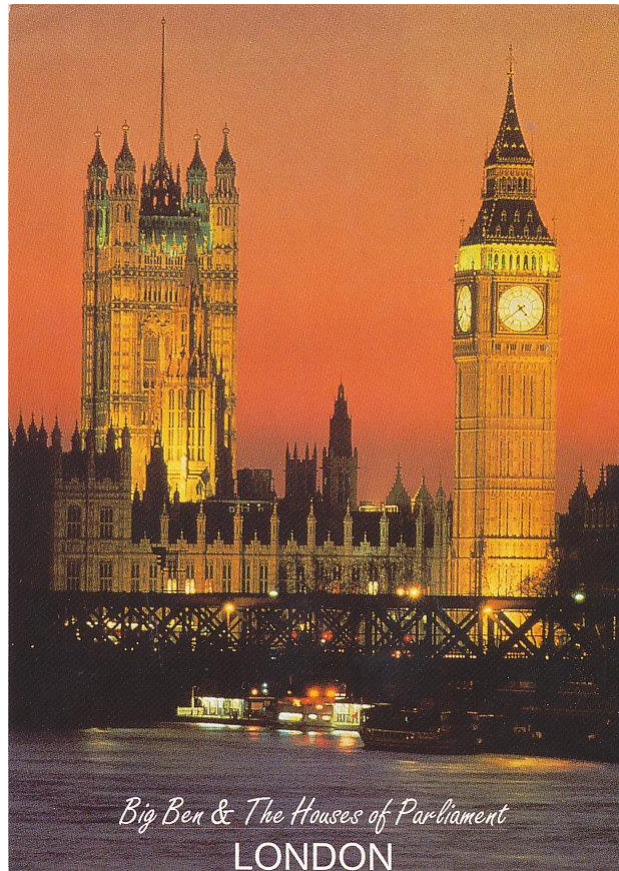

Big Ben & The Houses of Parliament
LONDON

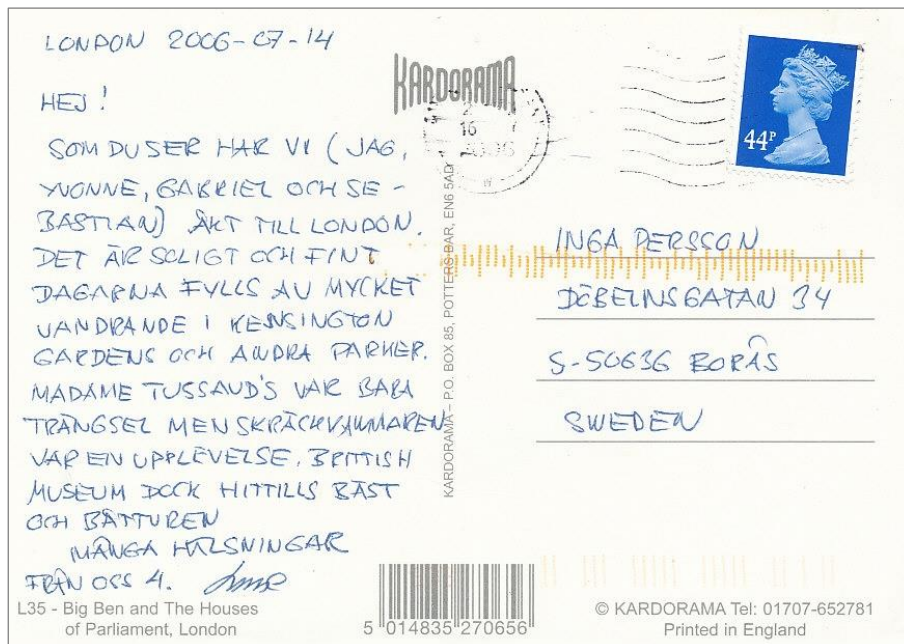

från Lars till Inga



från Lars till Inga

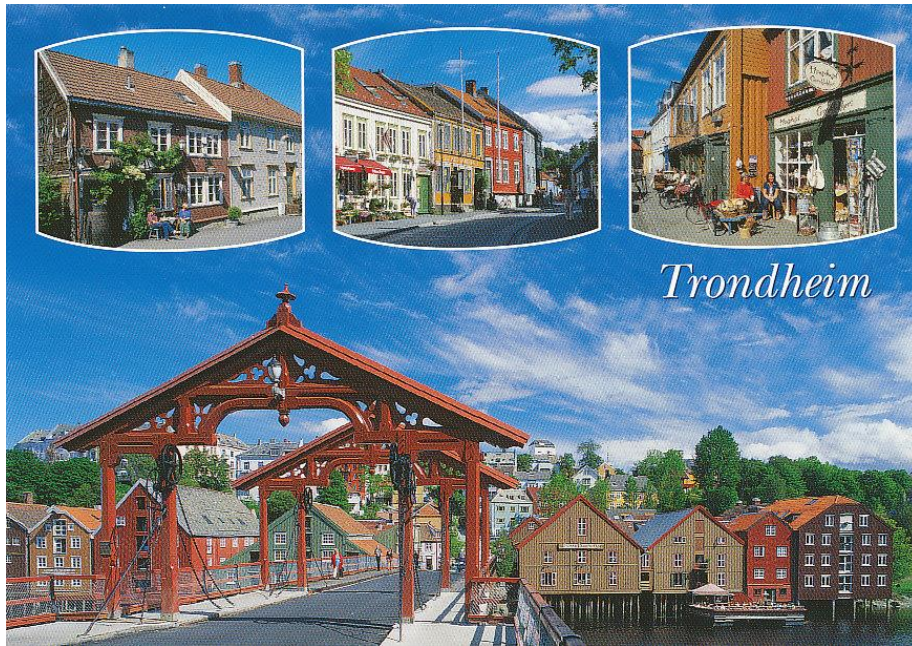

Norge. Trondheim. 2007-05-06

HEJ.
NU HAR VI VÄRIT PÅ INAS
KONFIRMATION. DET VAR EN
PAMPIG GEMEN. EFTERÅT
BLEV DET MIDDAG PÅ BARN-
STUGAN, DÄR CAMILLA ARBETAR.
INA HAR BLIVIT EN STILIG UNG
DAM OCH HADE FÅTT SIN FARMORS
FOLKDRÄKT, SOM VERKLIGEN
KLÄDDE HENNE. ALLA HAR
FRÅGAT OM DIG OCH SÄNDER
DIG SINA HÄLSNINGAR. YVONNE
OCH JAG HÄLSAR FÖRSTÅS EXTRA
MYCKET.

LASSE
YVONNE



INGA PERSSON

DÖBELNSGATAN 34

S- 50636 BORÅS

SVERIGE

Aune

Foto: Aune Forlag / Ole P. Rørvik
© Aune Forlag AS, Trondheim, Tlf. 73 82 83 00

Printed in Norway

Berlin 2007-06-19

från Lars till Inga



från Lars till Inga

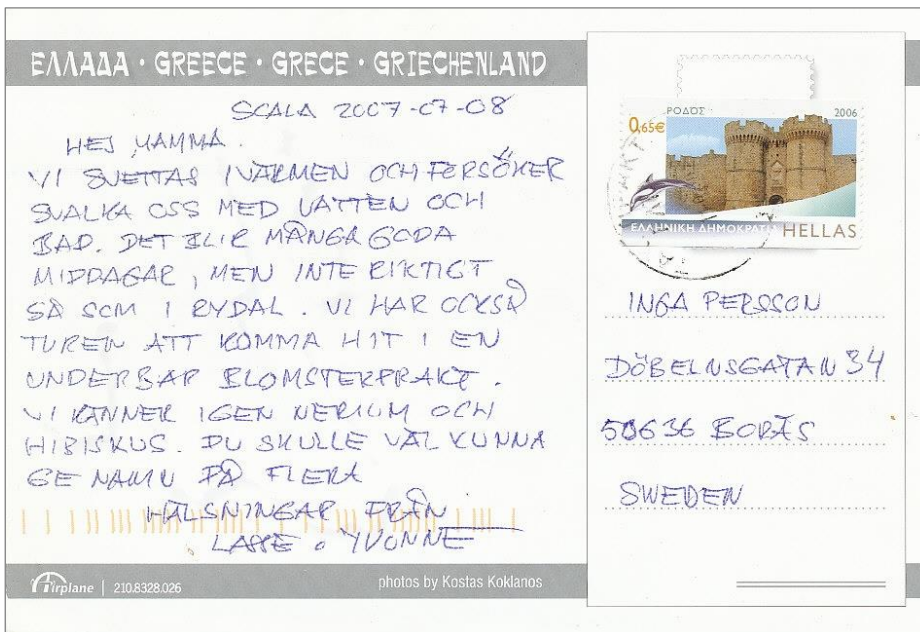
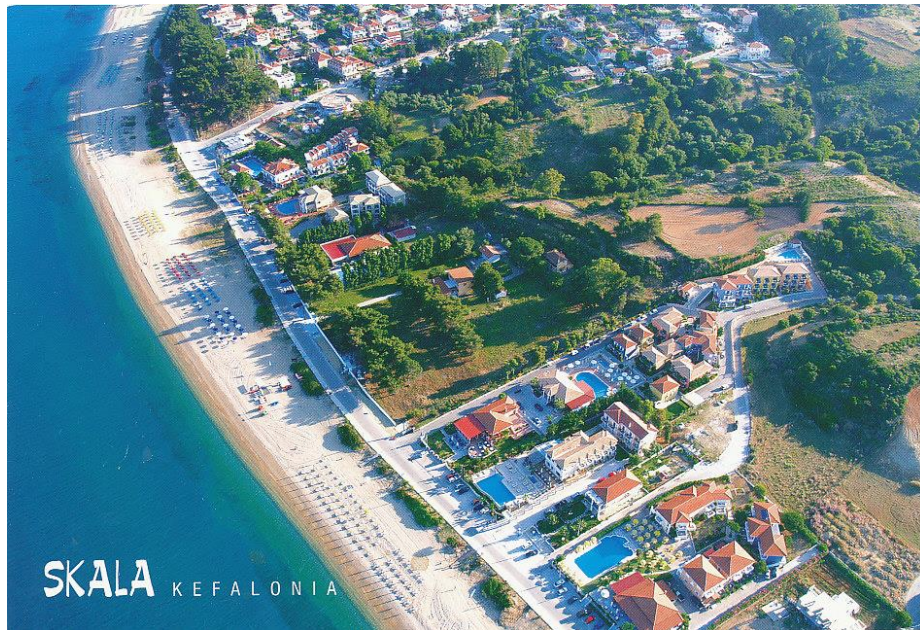

från Yvonne till Inga

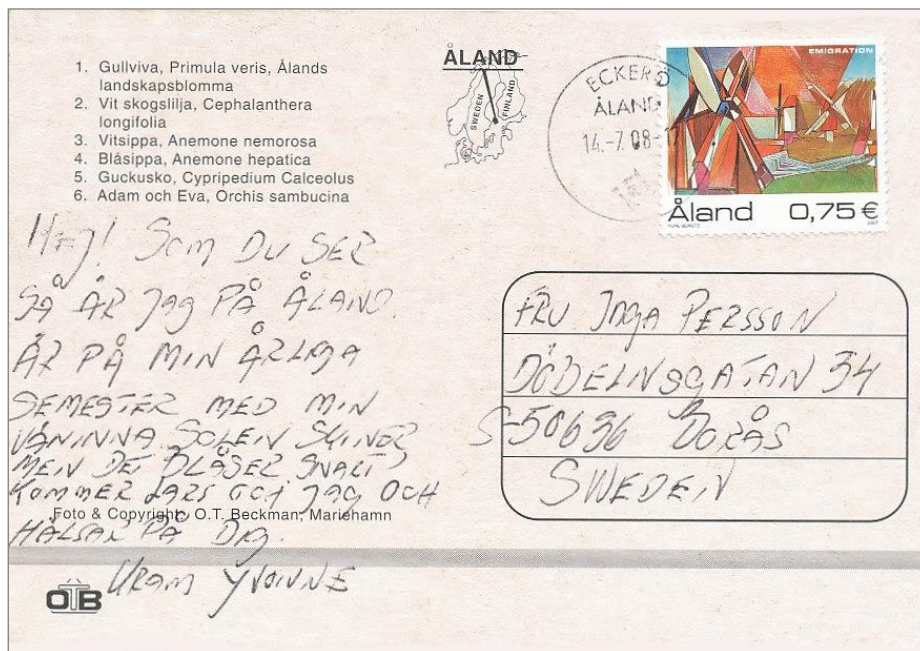
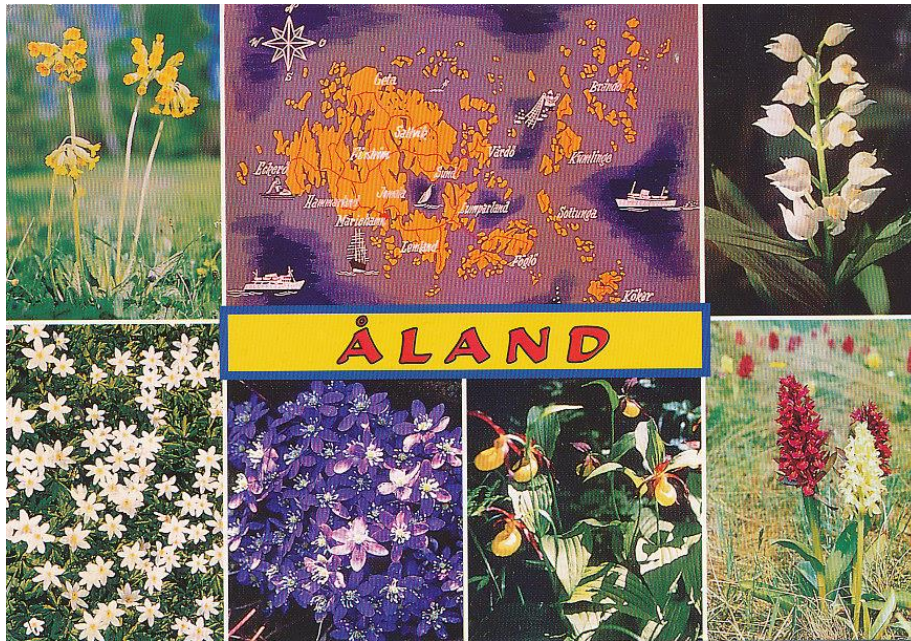

Hej!
 Som du ser så är jag på Åland. Är på min årliga semester med min vännina. Solen skiner, men det blåser.

Snart kommer Lars och jag och hälsar på dig. Kram.
 Yvonne

från Lars till Inga

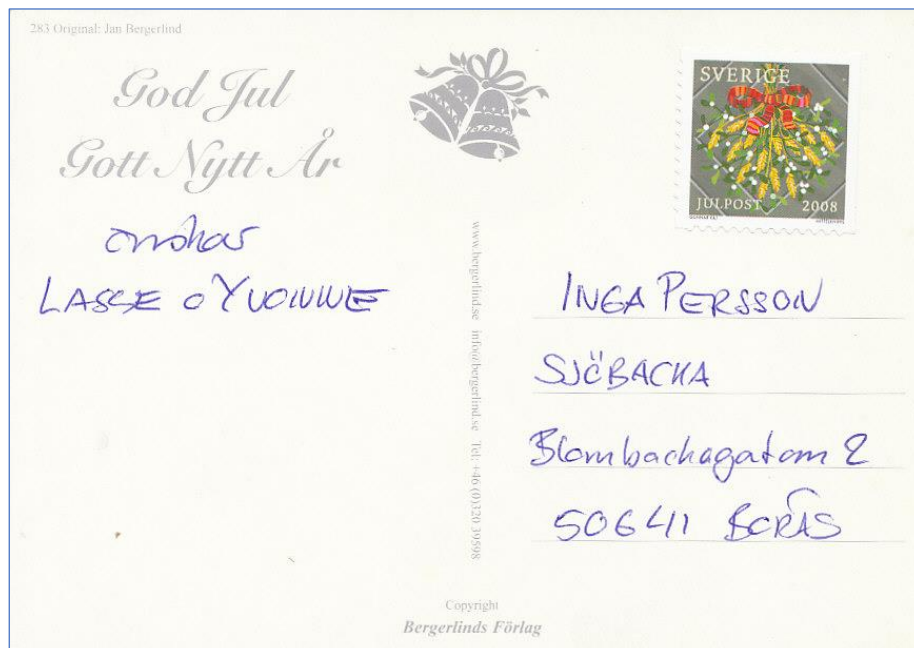
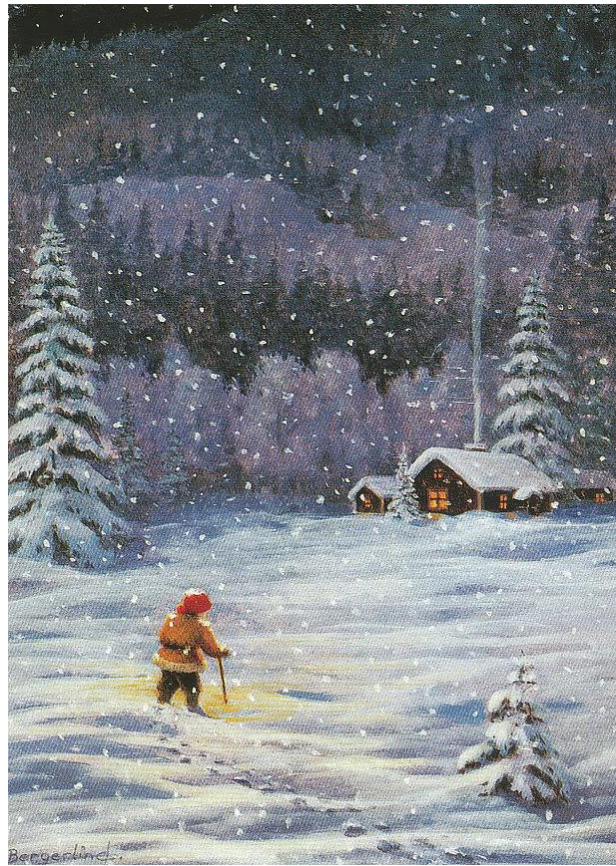

från Lars till Inga

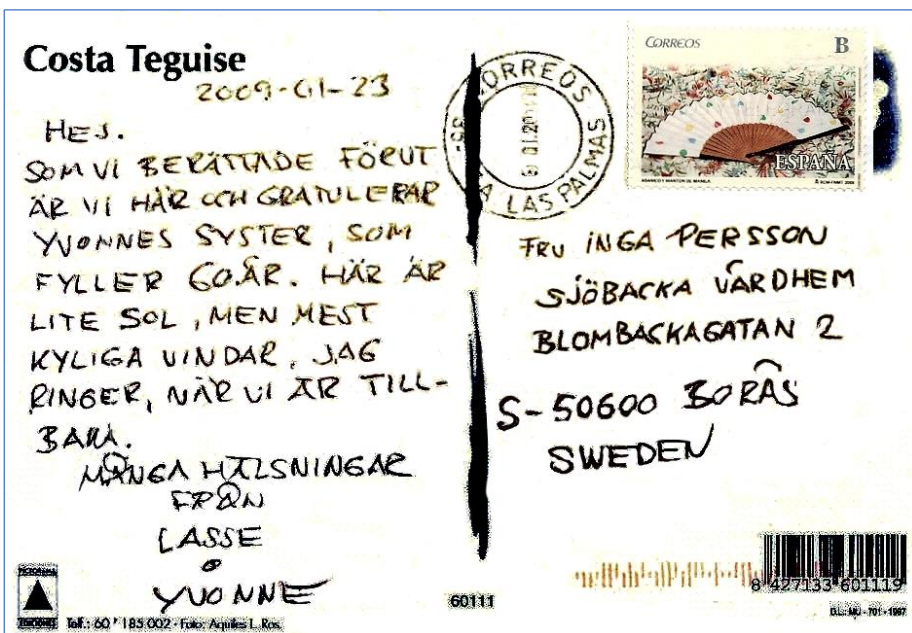
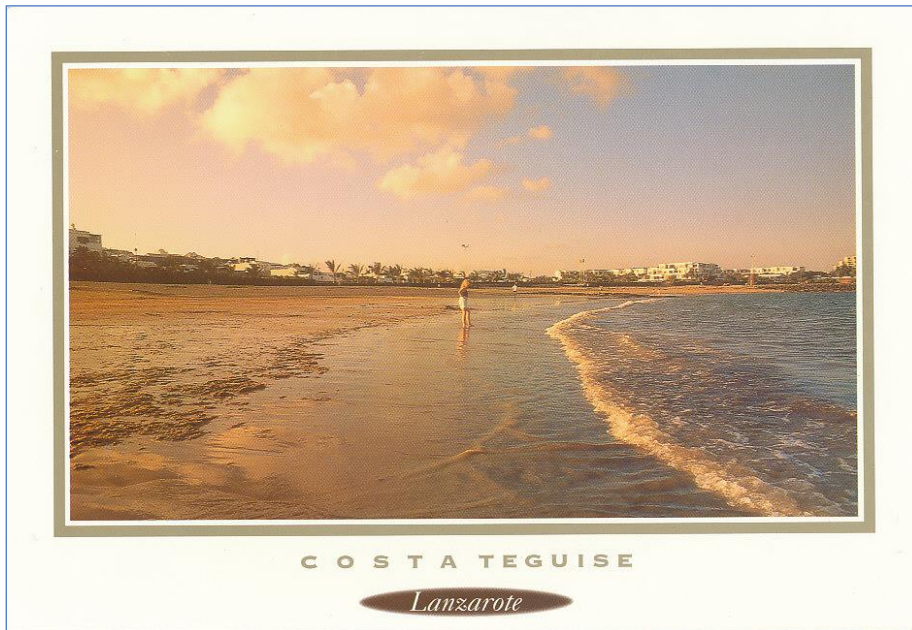

från Yvonne till Inga

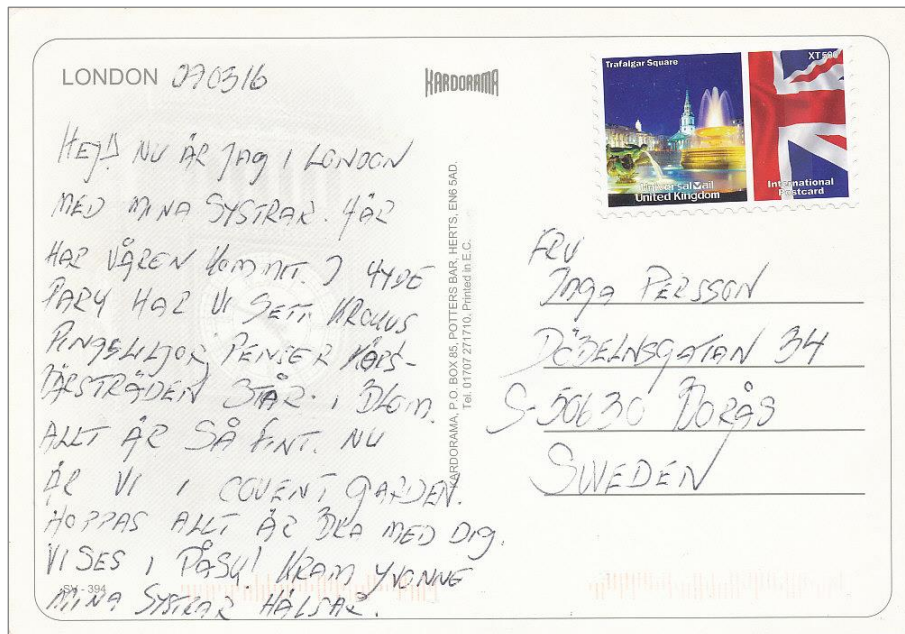
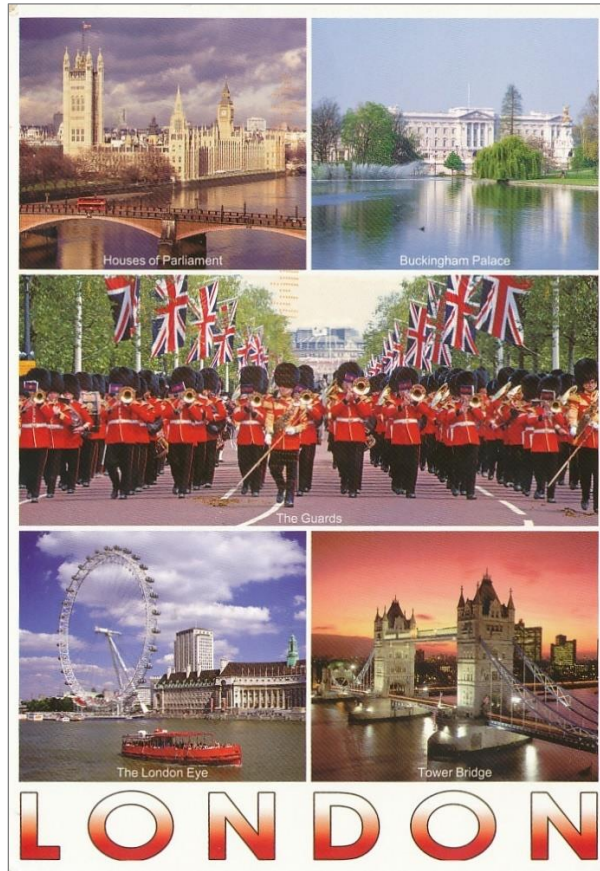

Hej! Nu är jag i London med mina systrar. Här har våren kommit. I Hyde Park har vi sett krokus, pingsliljor, penseer, kärsbärsträden står i blom. Allt är så fint. Nu är vi i Covent Garden. Hoppas allt är bra med dig. Vi ses i påsk!

Kram, Yvonne, mina systrar hälsar.

från Lars till Inga

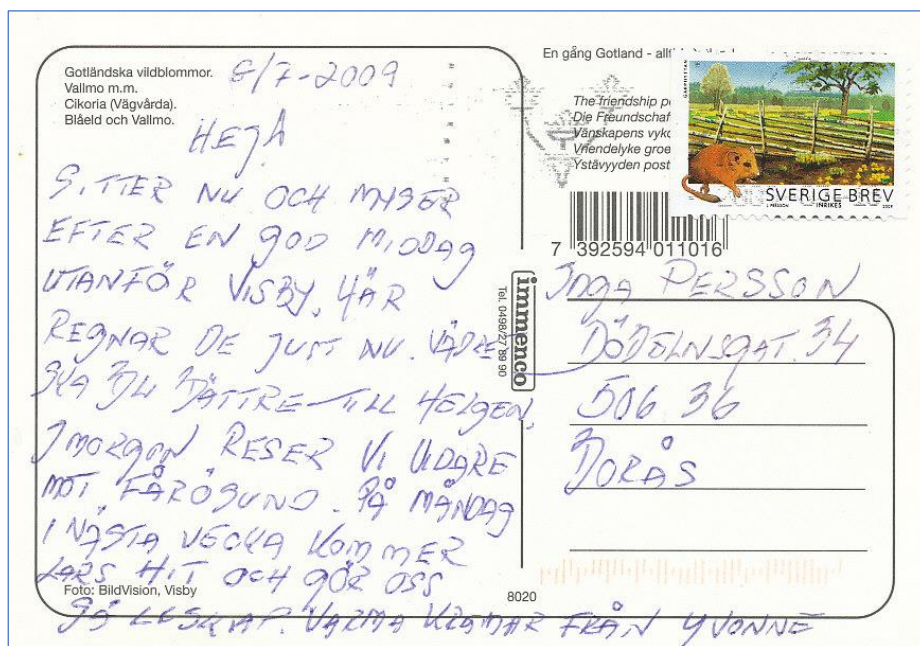
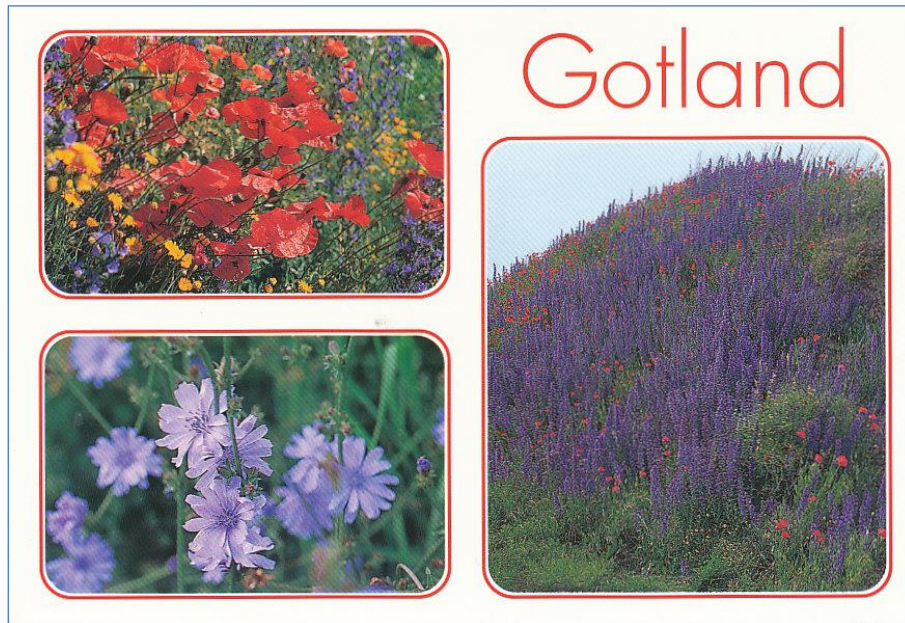

Heja, sitter nu och myser efter en god middag utanför Visby, här regnar det just nu. Vädret ska bli bättre till helgen. I morgon reser vi vidare mot Fårösund. På måndag i nästa vecka kommer Lars hit och gör oss sällskap.

Varma kramar från Yvonne.

från Lars till Inga

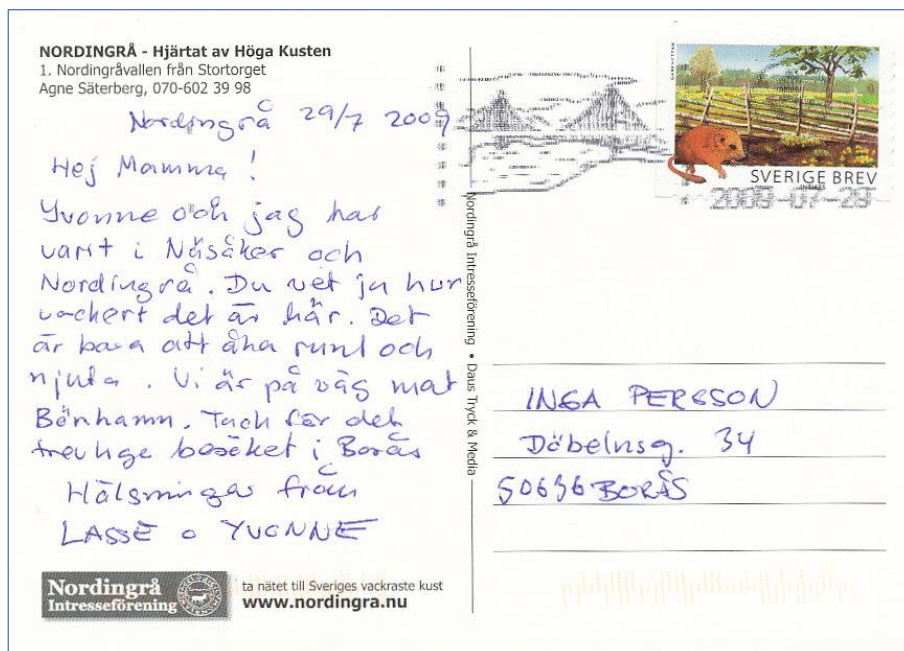
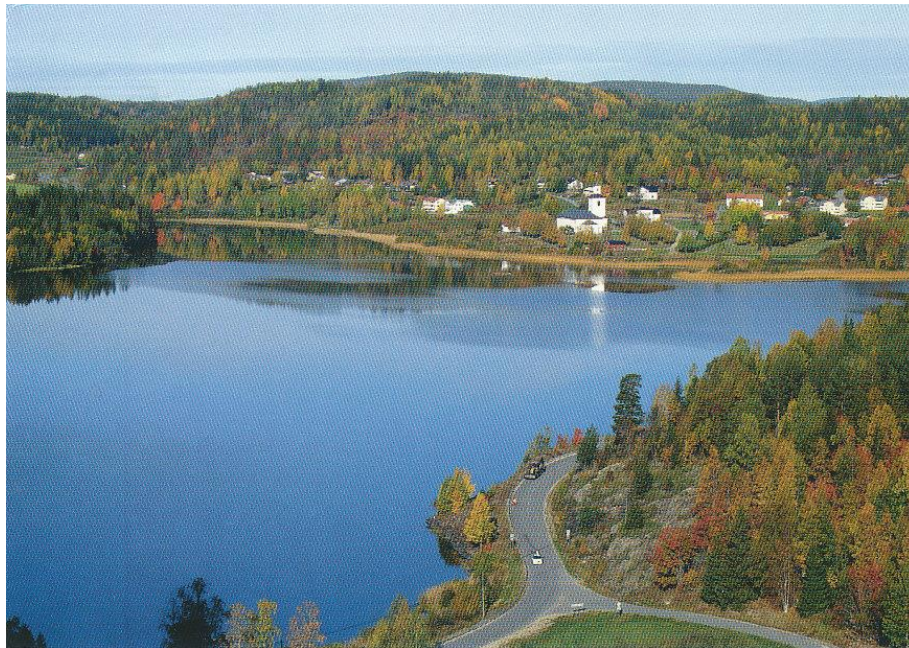

från Lars till Inga

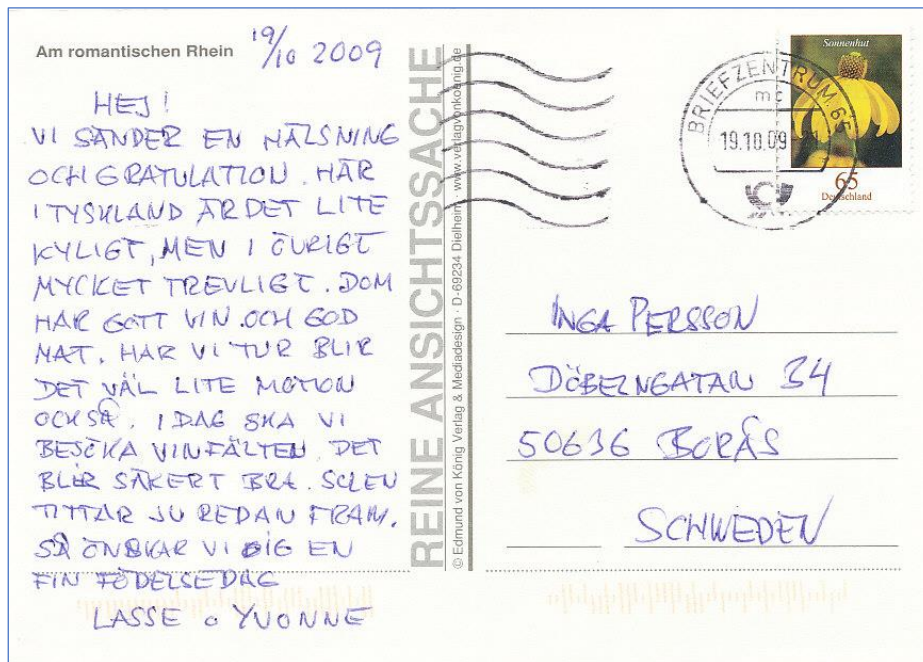

från Lars till Inga

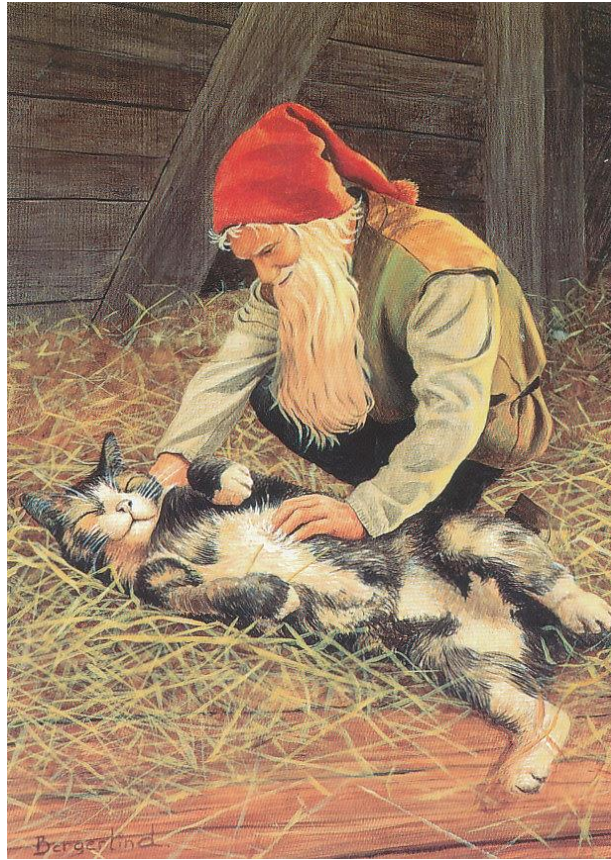

231 Original: Jan Bergerlind

God Jul
Gott Nytt År

ÖNSKA R
YVONNE O LARS

PS. VI KOMMER I
REKLAMDAGARNA OCH
FIRAR MÅRET MED
DIG. OS



www.bergerlind.se info@bergerlind.se Tel: +46 (0)20 39598

FRU
INGA PERSSON
DÖDELNSGAT. 34
506 36
TORÅS

Copyright
Bergerlinds Förlag

från Lars till Inga

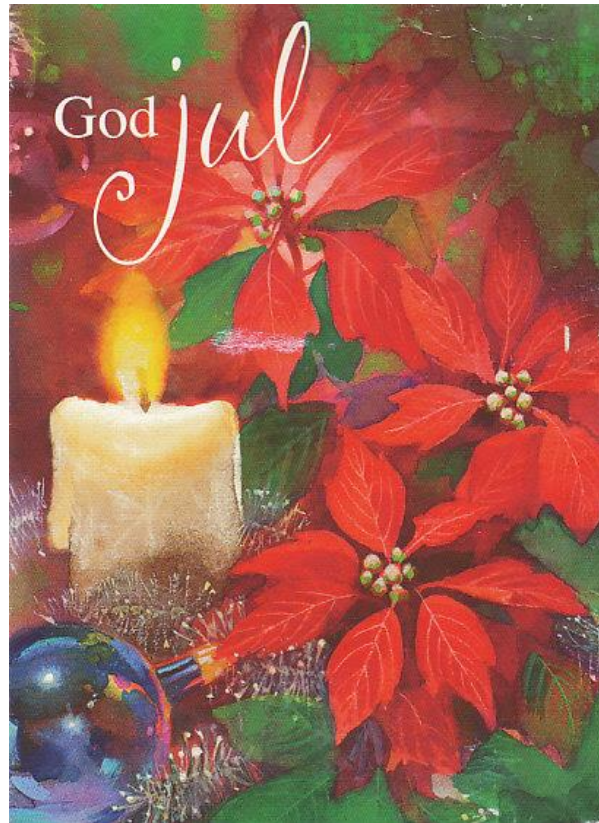

från Lars till Inga

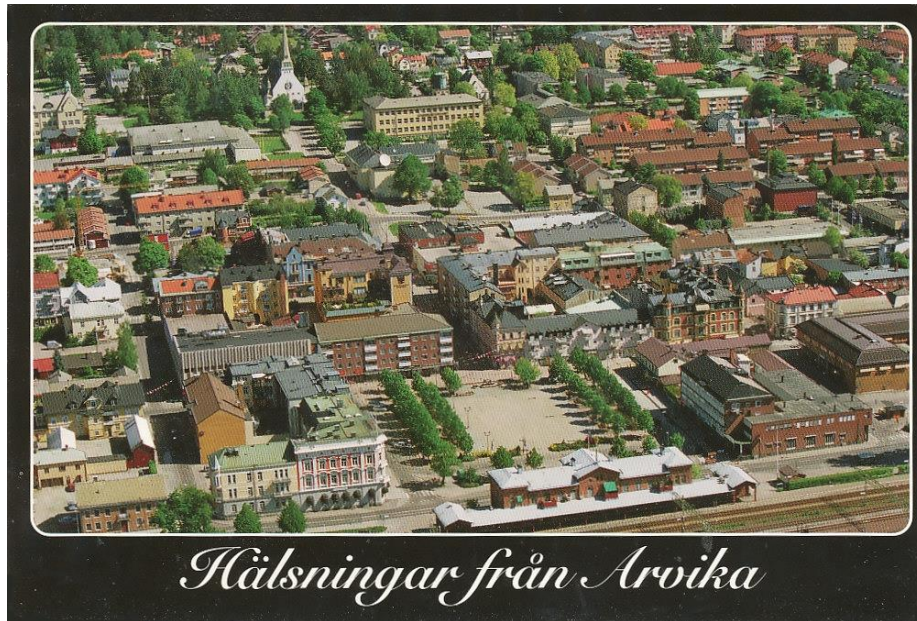

Hej!

Vi är i Arvika och gratulerar Yvannes syster, som sitter i sommarstugan och firar 60 år. Här är det fint, men väderleken ger bara gråa moln och vind. I går besökte vi Rottneros och Yvonne fotograferade en staty av Selma Lagerlöf.

Hälsningar från
Lasse och Yvonne

från Lars till Inga

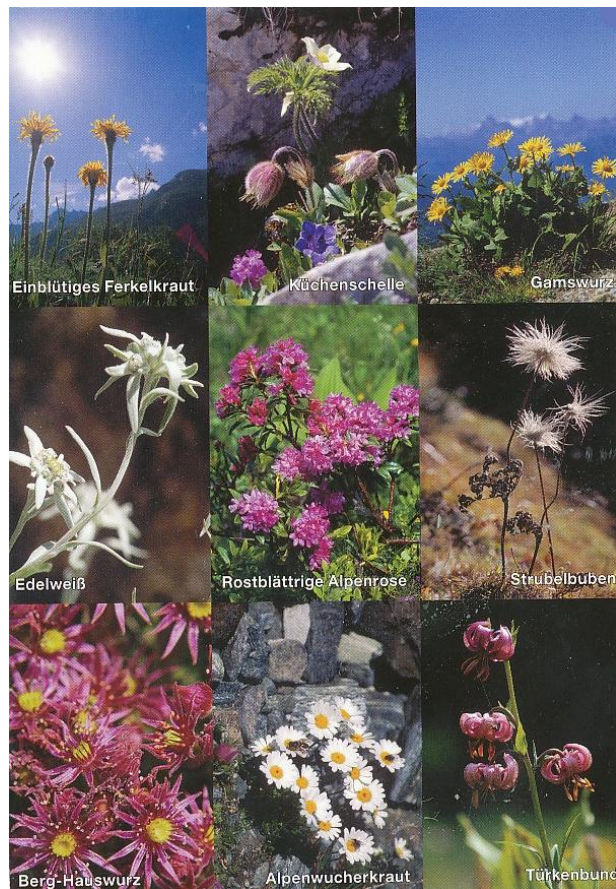

från Lars till Inga

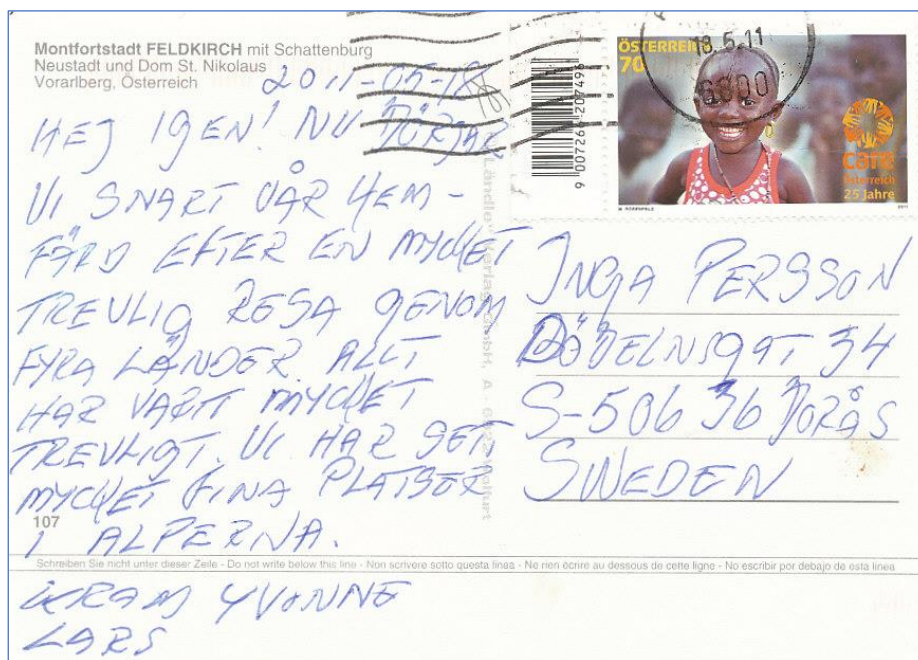
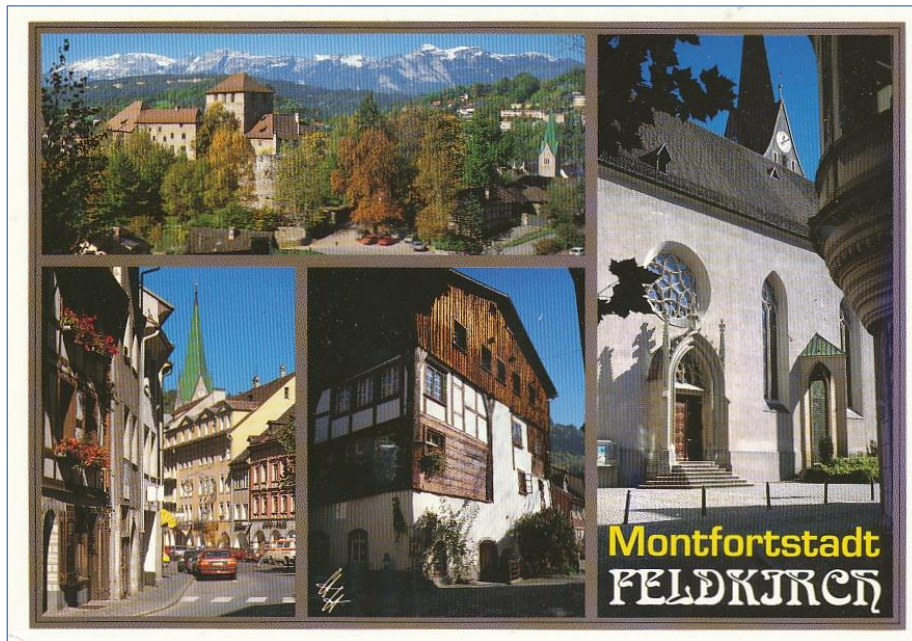

Hej igen! Nu börjar vi snat vår hemfärd efter en mycket trevlig resa genom fyra länder. Allt har varit mycket trevlig. Vi har sett mycket fina platser i Alperna.

Kram
Yvonne och Lars

från Lars till Inga

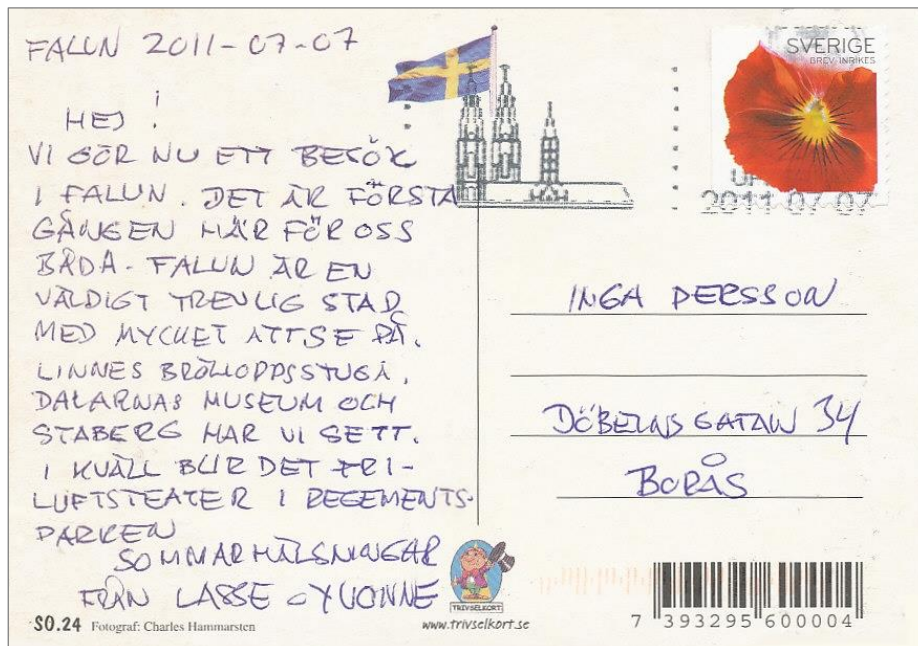

från Lars till Inga



Hej. Nu är vi på Gotland. Vi har de bara bra. Vädret är så där. Vi har sett mycket under denna vecka. Fårö och Raukerna där. Besökte också Fårö kyrka och Sudersand. Nu är vi i Visby. I kväll kommer Björn och hans familj.

Kram
Yvonne och Lars

Visby 2011-08-11

från Lars till Inga



från Lars till Inga

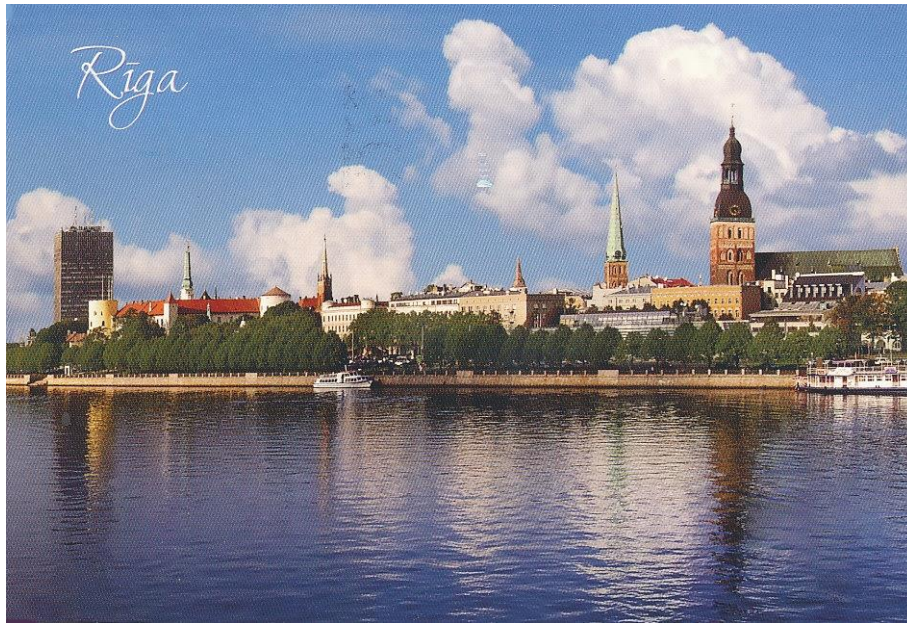

från Lars till Inga

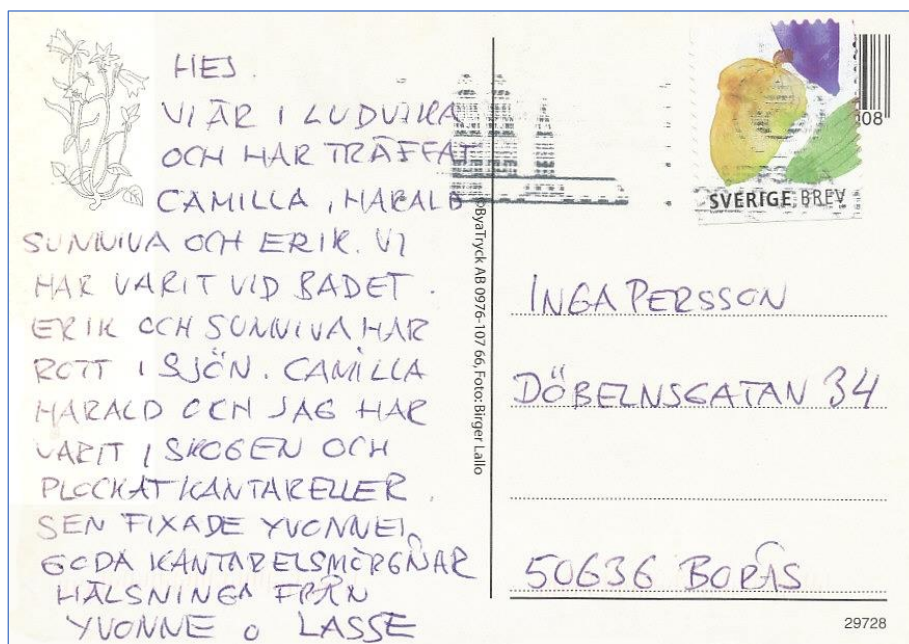
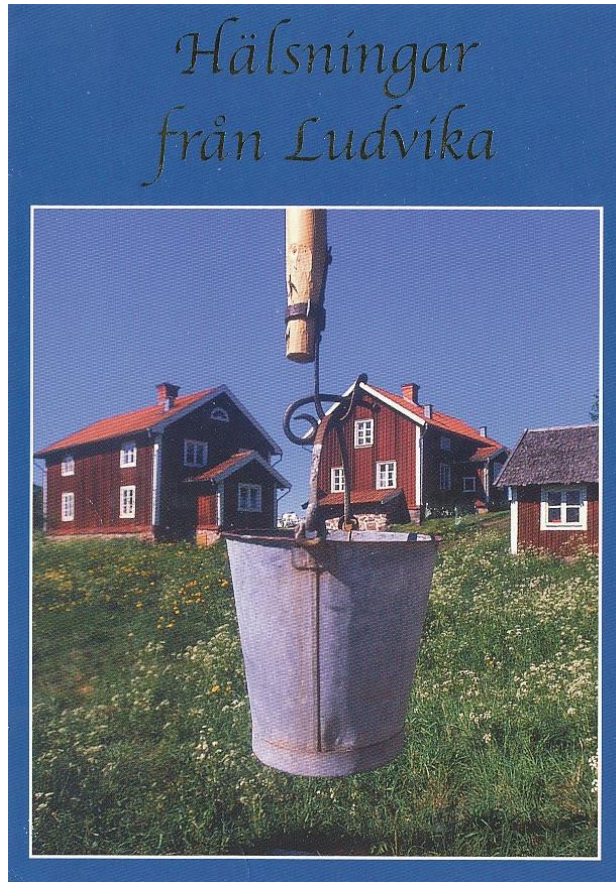

från Lars till Inga

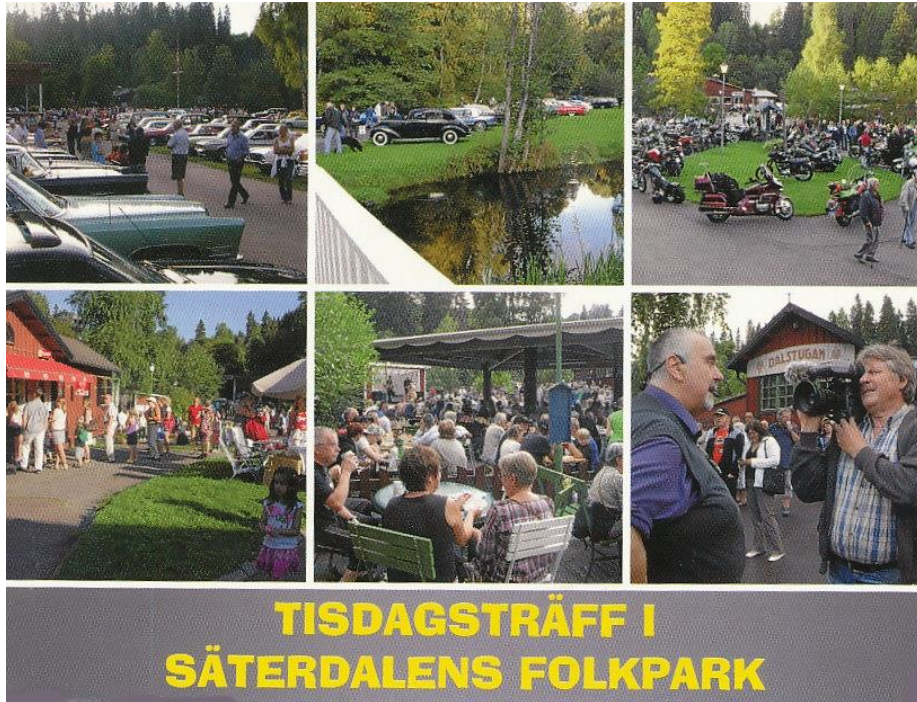

**TISDAGSTRÄFF I
SÄTERDALENS FOLKPARK**

www.saterdalen.se
DALSTUGAN T.0225 - 500 91

Snöån 5 AUG.
2012

HEJ!
NU HAR VI HAFT
BJÖRN, DANNA
DANIEL O SOFIA,
HÄR. VI HAR
ÄVT RUNT LITE
OCH BESÖKT
AVESTA OCH SÄTER. DET
HAR VÄRT FINT VÄDER
MEN INTE SÅ VART
VI ÅKER HEM TILL VÄSBY
PÅ TISDAG.
HALSKINGAR
LASSE O YVONNE



INGA PERSSON
Döbelnsgatan 34
50 636 Borås

från Lars till Inga

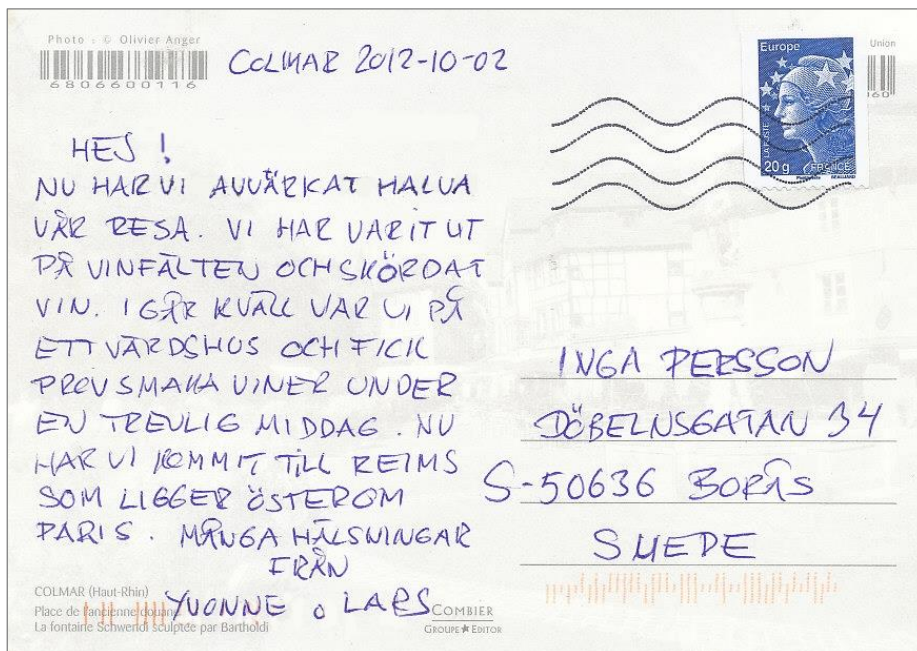
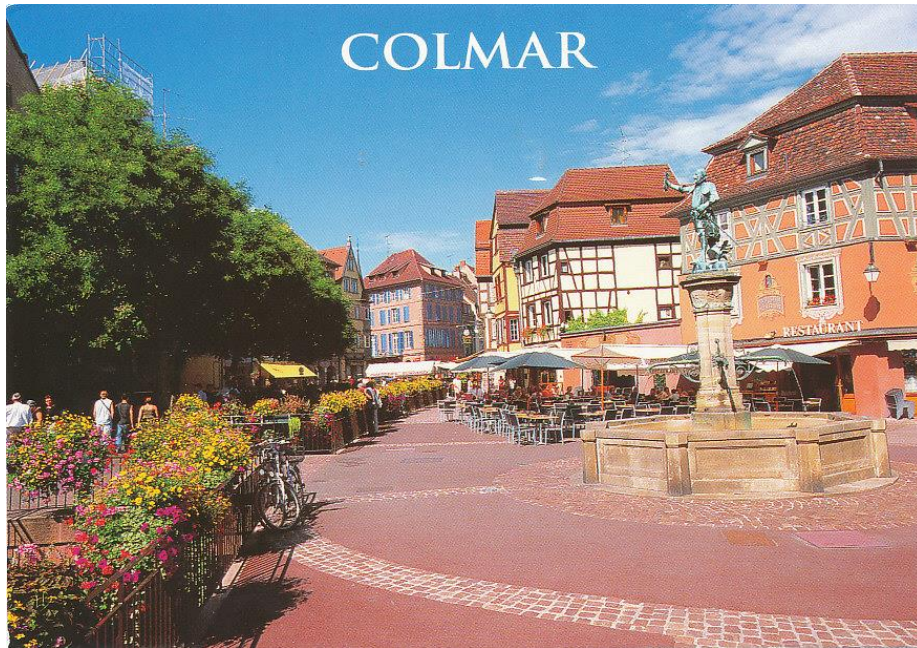

från Lars till Inga



God Jul och Gott Nytt År!

Vi kommer och hälsar på dig till nyåret. Då ska jag laga lite julmat.

Kram

Yvonne och Lars

från Lars till Inga

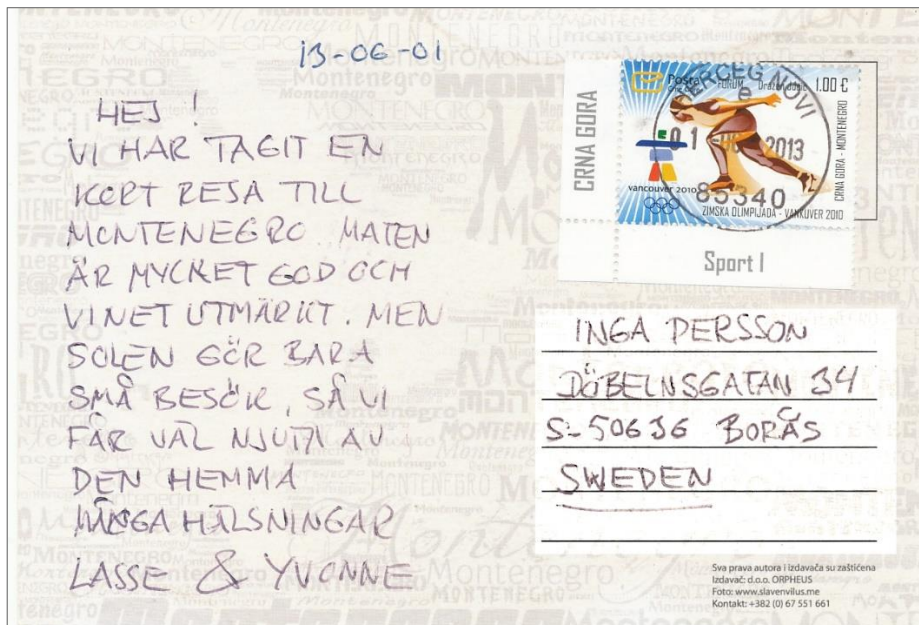

från Lars till Inga

